

Panasonic®

Operating Instructions/Bedienungsanleitung Mode d'emploi/Istruzioni per l'uso Instrucciones de funcionamiento

Memory Card Camera-Recorder/Speicherkarten-Kamerarecorder
Caméscope à carte mémoire/Camcorder a schede di memoria
Camascopio basado en tarjeta de memoria

Model No. **AG-HVX201AE**

P2
Mini **DV** PAL

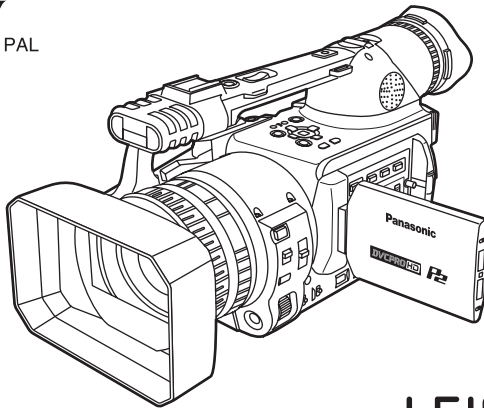

DVCPRO HD

DVCPRO 50

DVCPRO

DV

**LEICA
DICOMAR**



Before operating this product, please read the instructions carefully and save this manual for future use.
Lesen Sie die Anweisungen vor der Verwendung dieses Produkts sorgfältig durch, und bewahren Sie das vorliegende Handbuch zur künftigen Referenz auf.

Avant d'utiliser ce produit, veiller à lire attentivement ce manuel et le conserver pour un usage ultérieur.
Prima di utilizzare questo prodotto, leggere queste istruzioni e conservare questo manuale per consultarlo quando necessario.

Antes de utilizar este producto, lea estas instrucciones de funcionamiento con atención y guárdelas para poder consultarlas en el futuro.

■ NO quite la cubierta DESATORNILLÁNDOLA.

No quite la tapa para evitar el riesgo de sacudidas eléctricas. Las piezas del interior no requieren mantenimiento por parte del usuario.

Solicite las reparaciones al personal de servicio calificado.

ADVERTENCIA:

- PARA REDUCIR EL RIESGO DE PRODUCIR UN INCENDIO O RECIBIR UNA DESCARGA ELÉCTRICA, NO EXPONGA ESTE EQUIPO A LA LLUVIA NI A LA HUMEDAD.
- PARA REDUCIR EL RIESGO DE INCENDIO O SACUDIDA ELÉCTRICA, MANTENGA ESTE EQUIPO ALEJADO DE TODOS LOS LÍQUIDOS. UTILÍCELO Y GUÁRDELO SOLAMENTE EN LUGARES DONDE NO CORRA EL RIESGO DE QUE LE CAIGAN GOTAS O LE SALPIQUEN LÍQUIDOS, Y NO COLOQUE NINGÚN RECIPIENTE DE LÍQUIDOS ENCIMA DEL EQUIPO.

AVISO:

PARA REDUCIR EL RIESGO DE INCENDIOS, SACUDIDAS ELÉCTRICAS E INTERFERENCIAS MOLESTAS, UTILICE SOLAMENTE LOS ACCESORIOS RECOMENDADOS.

AVISO:

Para mantener unas buenas condiciones de ventilación, no instale ni ponga este aparato en una librería, mueble empotrado u otro espacio reducido. Para evitar el riesgo de que se produzcan sacudidas eléctricas o peligros de incendio debidos al recalentamiento, asegúrese de que las cortinas y otros materiales no obstruyan la ventilación.

PRECAUCIÓN:

No levante la unidad tomándola por su asa mientras está colocado el trípode. Cuando esté colocado el trípode, su peso afectará también al asa de la unidad, pudiendo ser esto la causa de que el asa se rompa y el usuario sufra heridas. Para llevar la unidad mientras está colocado el trípode, sujete el trípode.

PRECAUCIÓN:

Si se trata mal la batería existe el peligro de que se produzca una explosión.

Para batería

- Cámbiela solamente por otra del mismo tipo o de otro tipo especificado.
- No la desarme ni la tire al fuego.
- No la guarde a temperaturas superiores a 60 °C.
- No deje la batería en el interior del automóvil expuesta a la luz directa del sol durante mucho tiempo con las puertas y las ventanillas cerradas.
- Utilice el cargador especificado.

Para batería de mando a distancia

- Cambie la pila por otra cuyo número de pieza sea el CR2025 solamente.
- No cargue la pila.
- No la desarme ni la tire al fuego.
- No la guarde a temperaturas superiores a 60 °C.

Videocámara-grabadora

La placa indicadora está en la parte inferior del visor.

Adaptador de CA

La placa indicadora está en la parte inferior del adaptador de CA.

Desconecte la clavija de alimentación de CA de la toma de CA cuando no utilice el adaptador.

PRECAUCIÓN:

EL ENCHUFE DEL CABLE DE LA ALIMENTACIÓN DEBERÁ PODER CONECTARSE Y DESCONECTARSE FÁCILMENTE.

LA TOMA DE CA (TOMA DE LA RED) DEBERÁ ESTAR CERCA DEL EQUIPO Y A ELLA PODRÁ ACCEDERSE FÁCILMENTE.

PARA DESCONECTAR COMPLETAMENTE EL EQUIPO DE LA RED, DESCONECTE EL CABLE DE ALIMENTACIÓN DE LA TOMA DE RED.

PRECAUCIÓN:

Mientras el objetivo de conversión u otro accesorio se encuentre instalado, no golpee, balancee ni agite la unidad mientras la sujeta por el asa.

Debido al peso añadido del objetivo de conversión, cualquier sacudida en el asa puede dañar la unidad o provocar lesiones al usuario.

PRECAUCIÓN:

Una presión de sonido excesiva desde los auriculares y los cascos causa pérdida de oído.

PRECAUCIÓN:

No deje la unidad en contacto directo con la piel durante mucho tiempo cuando está funcionando. Podría verse afectado por heridas causadas por quemaduras debidas a la baja temperatura si las partes de alta temperatura de esta unidad están en contacto directo con la piel durante largos periodos de tiempo.

Cuando utiliza el equipo durante largos periodos de tiempo, use el trípode.

Precauciones para el funcionamiento

El funcionamiento cerca de cualquier aparato que genere campos magnéticos intensos puede dar origen a ruidos en las señales de vídeo y audio. Si éste fuese el caso, solucione el problema, por ejemplo, separando de este aparato el aparato que genera los campos magnéticos antes de iniciar el funcionamiento.

IMPORTANTE

“La grabación no autorizada de programas de televisión, cintas de vídeo y otros materiales con derechos de autor puede infringir las leyes de derechos de autor y vulnerar los intereses de sus respectivos propietarios.”

Recomendación para usar las auténticas baterías de Panasonic (Baterías recargables)

Muchísimas gracias por utilizar un producto de Panasonic.

Nuestra política ha sido siempre la de recomendar el empleo de baterías de Panasonic auténticas con cualquier producto de Panasonic que funcione con baterías, incluyendo las cámaras digitales. Sin embargo, en algunos mercados, se encuentran a la venta baterías de imitación que son muy similares a las baterías auténticas de Panasonic.

Algunas de esas baterías de imitación no están equipadas con ningún dispositivo de protección que cumpla con las normas de calidad necesarias para poder utilizar productos de alta potencia durante mucho tiempo.

En el caso de utilizar cualquiera de esas baterías de inferior calidad, es muy posible que se produzcan accidentes o averías que podrían dar origen a un incendio o explosión.

Para garantizar que nuestros productos sean utilizados con la máxima seguridad, nos permitimos recordarle una vez más que emplee baterías de Panasonic auténticas con cualquier producto de Panasonic que funcione con baterías. Las auténticas baterías de Panasonic se ponen a la venta bajo nuestro riguroso control de calidad.

Tenga en cuenta que nosotros no nos hacemos responsables de ningún accidente ni avería debido al empleo de una batería de imitación.

Le agradecemos su comprensión y cooperación en lo que se refiere a este problema.

Indice

Lea esto primero..... 1

Antes del uso

Recomendación para usar las auténticas baterías de Panasonic (Baterías recargables)	2
Idea general del funcionamiento	5
Precauciones de uso.....	7
Accesorios	8
Acerca de este manual.....	8

Descripción de las partes

Descripción de las partes	9
Lado derecho y lado trasero	9
Lado izquierdo	10
Terminales y piezas de montaje	11
Mando a distancia	12

Preparación

Batería	13
Carga.....	13
Instalación y extracción de la fuente de alimentación	14
Instalación y extracción de la batería	14
Conexión y desconexión del cable de alimentación	14
Ajuste de la correa para la mano	15
Colocación de la correa para el hombro	15
Desmontaje y montaje del parasol del objetivo	15
Mando a distancia	16
Inserte la pila	16
Ajustes del mando a distancia.....	16
Encendido/apagado de la cámara.....	17
Lámpara indicadora	17
Visor.....	18
Utilización del visor.....	18
Utilización del LCD	19
Intensificación de los contornos	19
Ajuste de la pantalla	20
Ajuste del calendario	21

Filmación	
Operaciones para la filmación básica (Tarjeta P2).....	22
Preparación para filmar utilizando una tarjeta P2.....	22
Filmación en el modo automático.....	22
Comprobación de fotos tomadas (REC CHECK).....	23
Luces de acceso a tarjeta P2.....	23
Protección contra un posible borrado.....	23
Formateado de tarjetas P2.....	24
Tiempos de grabación.....	24
Extracción de la tarjeta P2.....	25
Operaciones para la filmación básica (Cinta de casete).....	26
Preparación para filmar utilizando una cinta.....	26
Filmación en el modo automático.....	26
Comprobación de escenas tomadas (REC CHECK).....	27
Extraiga la cinta.....	27
Cintas de casete.....	28
Utilización de tarjetas de memoria SD/SDHC.....	29
Instalación y extracción de la tarjeta de memoria SD.....	29
Formateado de tarjeta de memoria SD.....	29
Precauciones en el uso de las tarjetas de memoria SD.....	30
Utilización de la función del zoom.....	31
Frecuencias de cuadro variables (VFR).....	32
Grabación nativa.....	33
Grabación estándar.....	33
Utilizando frecuencias de cuadros variables (VFR).....	34
Filmación en el modo progresivo 1080i/576i.....	35
Filmación en el modo manual.....	36
Cambio al modo manual.....	36
Enfoque manual.....	36
Utilización de la ayuda de enfoque.....	36
Ajustes de iris.....	37
Ajuste de la ganancia.....	37
Ajustes de la intensidad de la luz.....	37
Ajuste del balance de blancos.....	38
Técnicas de filmación para temas diferentes.....	40
Filmación de ángulo bajo.....	40
Autofilmación.....	40
Patrón cebra.....	41
Marcador.....	41
Comprobación y visualización del estado de filmación.....	42
Cambio del tamaño de la imagen.....	42
Estabilizador óptico de la imagen.....	43
Adición de efectos en la imagen.....	43
Utilización de los botones USER.....	43
Compensación de contraluz.....	43
Barras de color.....	43
Ajuste del volumen durante la filmación.....	44
Copia de seguridad de las grabaciones.....	44
Grabación continua en 2 ranuras.....	46
Función de marcas de filmación.....	46
Grabación de apuntes de texto.....	46
Búsqueda de escenas específicas (búsqueda de imágenes).....	47
Grabación de índice.....	47
Utilización de las funciones de grabación especiales.....	47
Pregrabación (PRE REC).....	47
Grabación a intervalos (INTERVAL REC).....	48
Grabación de una toma (ONE-SHOT REC).....	48
Grabación en bucle (LOOP REC).....	49
Ajuste de la velocidad del obturador.....	50
Barrido sincronizado.....	51
Cambio de la entrada de audio.....	52
Utilización del micrófono incorporado.....	52
Utilización de otros micrófonos y equipos de audio.....	52
Ajuste del nivel de grabación.....	53
Utilización de archivos de escena.....	54
Cambio de los ajustes de archivos de escena.....	54
Para guardar archivos de escenas y otros ajustes en tarjetas de memoria SD.....	56
Metadatos de clips.....	57
Utilización del contador.....	59
Indicador del contador (Tarjeta P2 / Cinta).....	59
Modo de parada de memoria (Cinta).....	59
Modo preestablecido 1394TC.....	60
Carga de la batería incorporada/ Puesta de los datos de tiempo.....	61
Carga de la batería interna.....	61
Ajuste del código de tiempo.....	61
Especificación del código de tiempo (TC PRESET).....	61
Ajuste de la información del usuario.....	62
Reproducción	
Operaciones de reproducción básica (Tarjeta P2).....	64
Operaciones de reproducción básica (Cinta).....	65
Pantalla de imágenes miniatura.....	66
Operaciones básicas con pantalla de imágenes miniatura.....	66
Adición de marcas de filmación a los clips.....	68
Cancelación de la pantalla de imagen miniatura.....	68
Funciones de filmación directa.....	68
Operaciones con imágenes miniatura.....	69

Selección del método de visualización de imágenes miniatura (THUMBNAIL).....	69
Eliminación de clips y formateado de tarjetas (OPERATION)	71
Comprobación de información de clip o tarjeta (PROPERTY)	72
Carga de los metadatos (META DATA).....	74
Funciones de reproducción útiles	75
Búsqueda a velocidad variable (Tarjeta P2 / Cinta)	75
Reproducción a cámara lenta (Tarjeta P2 / Cinta)	75
Reproducción de avance rápido/rebobinado rápido (Tarjeta P2).....	75
Reproducción de avance rápido/rebobinado rápido (Cinta).....	76
Reproducción cuadro a cuadro (Tarjeta P2 / Cinta)	76
Salto de clip (Tarjeta P2)	76
Fin de búsqueda (Cinta)	76
Búsqueda de índices (Cinta)	77
Ajuste del volumen (Tarjeta P2 / Cinta)	77
Visualización de las imágenes en un televisor (Tarjeta P2 / Cinta)	77
Comprobación de la fecha y hora (Tarjeta P2 / Cinta)	77

Edición

Conexión de aparatos externos	78
Auriculares	78
Micrófono externo.....	78
Ordenador (edición no lineal/transferencia de archivo).....	79
Unidad de disco duro (copia de datos).....	80
Equipo de vídeo digital (Doblaje).....	81
Videograbadora (Doblaje)	82
Televisor/Monitor (reproducción/doblaje).....	83
Doblaje de audio.....	84
Edición no lineal con tarjeta P2 (Modo PC)...	86
Copia de tarjetas P2 a la unidad de disco duro (Modo 1394 HOST)	88
Advertencias.....	90
Doblaje.....	91
Doblaje del contenido de tarjetas P2 en una cinta (modo de doblaje)	91
Entrada/salida digital (Tarjeta P2 / Cinta)	92
Salida analógica (Tarjeta P2 / Cinta)	93
Entrada analógica (Cinta).....	94

Indicadores

Indicadores de pantalla.....	95
Visualizaciones habituales	95
Avisos	98
Ajuste de las opciones de DISPLAY	100

Menús

Utilización del menú de configuración.....	101
Utilización de los menús	101
Restablecimiento de los ajustes de menú	102
Estructura de los menús de configuración	103
Menú del modo de cámara.....	103
Menú del modo MCR/VCR (reproducción y entrada externa)	104
Menú del modo de doblaje	104
Lista de menús de configuración	105
Pantalla SCENE FILE.....	105
Pantalla CAMERA SETUP	107
Pantalla SW MODE	108
Pantalla AUTO SW	110
Pantalla RECORDING SETUP.....	111
Pantalla PLAYBACK FUNCTIONS	114
Pantalla DUBBING SETUP	116
Pantalla AV IN/OUT SETUP.....	116
Pantalla DISPLAY SETUP.....	117
Pantalla CARD FUNCTIONS	119
Pantalla OTHER FUNCTIONS	119
OPTION MENU	124

Consulta

Antes de llamar al servicio técnico	125
Precauciones para la utilización	129
Actualización del controlador de la cámara	131
Condensación	131
Restablecimiento del sistema	132
Limpieza	132
Cabezales de vídeo	133
Precauciones para guardar la videocámara.....	134
Cómo manejar los datos grabados en tarjetas P2.....	135
Puntos de control para utilizar las tarjetas de memoria	136
Formato de grabación.....	137
Apéndice	138
Especificaciones	139
Información de software para este producto ..	142

Idea general del funcionamiento

Este aparato es compatible con tarjetas P2 (Professional Plug-in) o cintas de casete DV.

La tarjeta P2 tiene una capacidad muy grande y una velocidad de transferencia muy alta, y le permite hacer en esta práctica cámara películas sofisticadas, incluyendo grabación HD (alta definición) y edición/doblaje sin interrupciones.

Filmación, reproducción y memorización

Los valores de ajuste como, por ejemplo, el archivo del usuario se guardan en la tarjeta de memoria SD y se leen de ella.

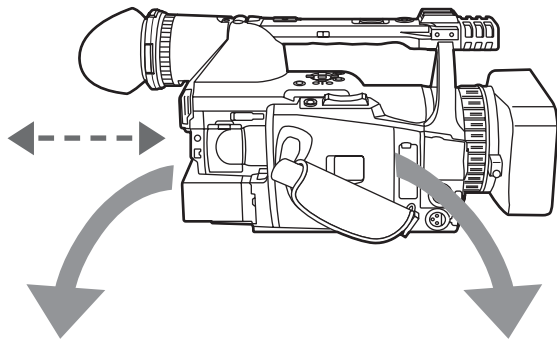

1 Filmación y reproducción del modo P2 (Páginas 22 y 75)

Tarjeta P2



Puede utilizar las características siguientes:

- Grabación HD (alta definición)
- Grabación multiformato
- Frecuencias de cuadro variables
- Grabación de movimiento lento y rápido
- Grabación de audio digital sin comprimir en un máximo de 4 canales
- Grabación DV (576i)

Consulte la página 135 para conocer detalles sobre cómo manejar los datos grabados.

2 Filmación y reproducción de cinta de casete (Páginas 26 y 75)

Cinta de casete DV

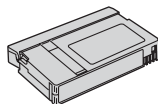

- Grabación DV (576i)
- Es posible grabar en el modo de doblaje desde una tarjeta P2.

3 Modo de doblaje (Página 91)

El modo de doblaje es una función para convertir descendientemente el contenido grabado con HD (1080i, 720P) en la tarjeta P2 a un formato DV (576i) y grabarlo en cinta. Puede grabar en cinta DV contenido que tiene un efecto de movimiento lento y rápido.

Esto es útil para hacer copias de seguridad de imágenes y para comprobar imágenes en un equipo AV.

- No puede filmar simultáneamente en tarjeta P2 y en cinta de casete DV.
- El contenido de alta definición (HD) no se puede grabar en una cinta DV.

Memorización y edición en dispositivos externos.

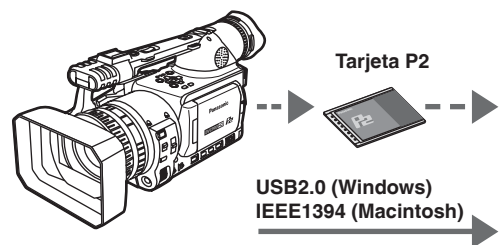

4 Modo PC (Página 86)

Los datos (archivo) se transfieren para la edición no lineal en su ordenador u otro aparato.

Ordenador



5 Modo host 1394 (Página 88)

El aparato controla directamente la unidad de disco duro externo y transfiere los datos (archivo) a la misma.

Disco duro externo

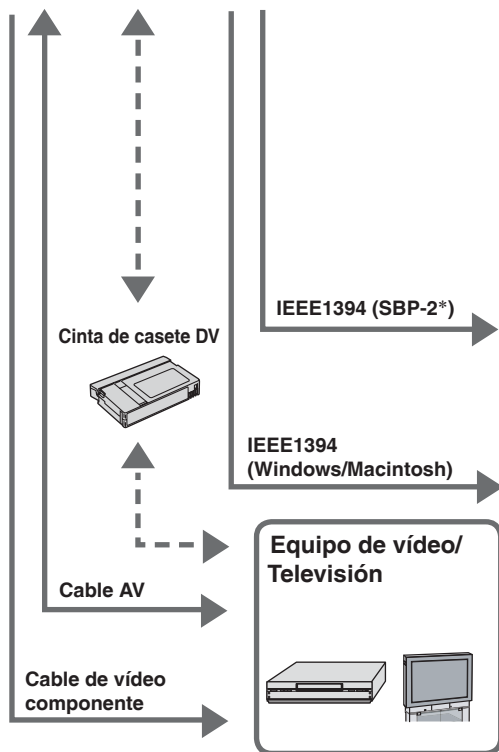

**Ordenador/
Grabador de tarjetas de memoria**

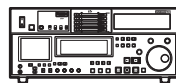

El contenido se puede transferir como una serie de datos (doblaje digital).

*Serial Bus Protocol-2

Precauciones de uso

Haga siempre algunas filmaciones de prueba antes de realizar la filmación definitiva.

- Cuando filme acontecimientos importantes (como, por ejemplo, bodas) haga algunas filmaciones de prueba y compruebe que el sonido y las imágenes se graben correctamente antes de filmar las imágenes definitivas.

Asegúrese de comprobar y ajustar el calendario y la zona horaria.

- Estos ajustes afectan al control y al orden de reproducción del contenido grabado. Ajuste y compruebe el calendario y la zona horaria antes de hacer una grabación. (Página 21)

Panasonic no garantiza sus grabaciones.

- Tenga en cuenta que Panasonic no garantiza sus grabaciones en los casos en que las imágenes o el sonido no se hayan grabado de la forma adecuada debido a problemas con la videocámara-grabadora o el casete.

Respete los derechos de autor

- Las leyes de derechos de autor prohíben la utilización del material de vídeo y audio que usted haya grabado con otra finalidad que no sea la de su disfrute personal. No olvide que la filmación de determinados materiales está restringida aunque sea sólo para uso privado.

Aviso con respecto a los rayos láser

- El CCD se puede dañar si se expone a la luz de un rayo láser. Cuando utilice el camacopio en lugares donde se emplee un equipo que emita rayos láser, tenga cuidado para que los rayos láser no se dirijan directamente al objetivo.

Notas para cuando se conecte un cable DV (IEEE1394)

- Windows:
Antes de conectar, desconecte la alimentación del aparato principal y compruebe la forma y la orientación del terminal.
- Macintosh:
Después de conectar la alimentación del ordenador Apple Macintosh, compruebe la forma y la orientación del terminal y luego conecte el cable.
(Páginas 79, 80)

Medios que se pueden utilizar en este aparato.

En este aparato se pueden utilizar los medios indicados a continuación. Para conocer detalles, consulte las páginas respectivas.

- Tarjeta P2 (Página 24)
- Cinta de casete de vídeo digital (Página 26)
- Tarjetas de memoria SD/SDHC (Página 29)

Montaje de la cámara en un trípode

La profundidad del orificio de montaje del trípode es de 5,5 mm. No fuerce el tornillo del trípode más allá de esta profundidad.





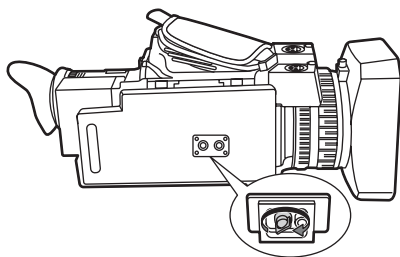



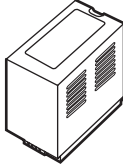
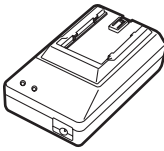
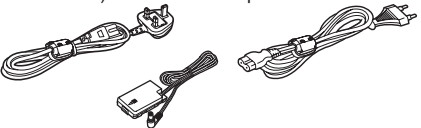

Si utiliza un tornillo que no sea el modelo 1/4-20UNC puede dañar la cámara.

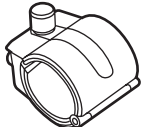
Para conocer más información de la utilización, consulte la página 129.

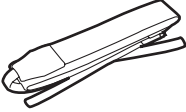

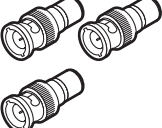
Monte el trípode en el orificio correspondiente.

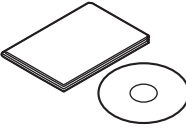
Accesorios

<p>Batería *1</p> 	<p>Adaptador de CA</p> 	<p>Cables de alimentación de CA / Cable de CC (Reino Unido solamente) (Todos los países a excepción del Reino Unido)</p> 		<p style="writing-mode: vertical-rl; transform: rotate(180deg);">Antes del uso</p>
<p>Ocular</p> 	<p>Soporte para micrófono</p> 	<p>Tornillo de 6 mm (2) Tornillo de 12 mm (2)</p> 	<p>Adaptador del soporte para micrófono</p> 	
<p>Correa para el hombro</p> 	<p>Cable de vídeo componente</p> 	<p>Clavijas de conversión PIN-BNC (3)</p> 	<p>Núcleo de ferrita *2</p> 	
<p>Documentos y CD</p> 	<p>Mando a distancia inalámbrico y pila (CR2025)</p> 	<p>La videocámara-grabadora dispone de una tapa para el parasol del objetivo (página 15) y una cubierta de terminal INPUT 1/2 (página 11).</p>		

*1 Para conocer el número de pieza de la batería, consulte "ACCESORIOS OPCIONALES". (Página 141)

*2 Cuando se utilice un cable 1394 (vendido separadamente), instale un núcleo de ferrita en el extremo más próximo al PC. (Página 81)

Acerca de este manual

Aviso acerca de las ilustraciones de estas instrucciones

- Las ilustraciones (videocámara-grabadora, pantallas de menú, etc.) de estas instrucciones de funcionamiento pueden ser ligeramente distintas a la videocámara-grabadora real.

Remisiones

- Las remisiones tienen el siguiente formato: (Página 10).

Iconos

Las explicaciones específicas para el medio utilizado se identifican mediante los iconos de abajo.

P2 : Explicaciones para la utilización de tarjetas P2 solamente.

TAPE : Explicaciones para la utilización de cintas solamente.

Descripción de las partes

Lado derecho y lado trasero

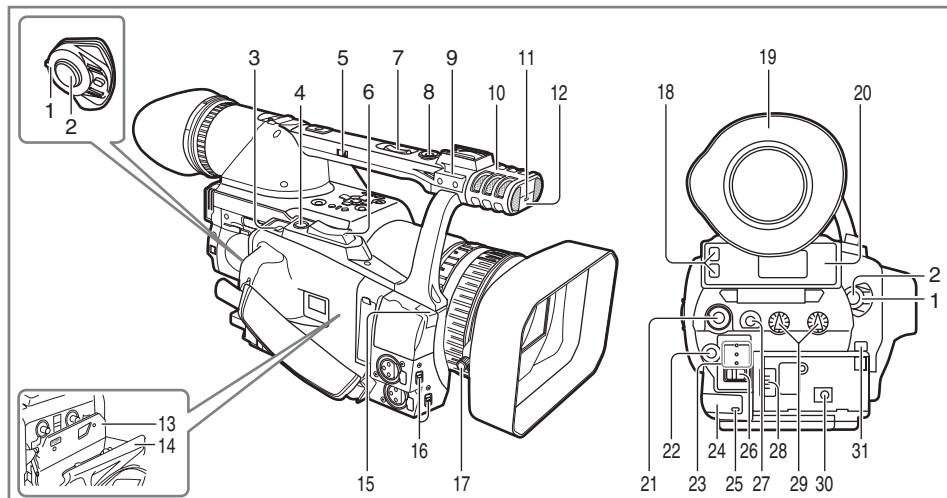

- | | |
|--|--|
| 1 Conmutador POWER (Página 17) | 21 Selector de archivos de escena (Página 54) |
| 2 Botón START/STOP (Páginas 22 y 26) | 22 Botón de modo (Páginas 22 y 26) |
| 3 Conmutador OPEN/EJECT (Página 26) | 23 Luz de modo (Páginas 22 y 26) |
| 4 Botón REC CHECK (Páginas 22 y 27) | 24 Sensor posterior de mando a distancia |
| 5 Conmutador HANDLE ZOOM (Página 31) | 25 Lámpara indicadora posterior (Página 17) |
| 6 Botón de zoom (Página 31) | 26 Conmutador MEDIA (P2/TAPE)
(Páginas 22 y 26) |
| 7 Botón de zoom del asa (Página 31) | 27 Botón EVF DTL (Página 19) |
| 8 Botón START/STOP del asa
(Páginas 22 y 26) | 28 Terminales de alimentación (Página 14) |
| 9 Orificio de pasador (para anillo de zoom)
(Página 10) | 29 Control AUDIO (Página 53) |
| 10 Micrófono estéreo incorporado (Página 52) | 30 Terminal DC INPUT (7,9 V) |
| 11 Lámpara indicadora frontal (Página 17) | 31 Pestillo de desbloqueo de la batería
(Página 14) |
| 12 Sensor frontal de mando a distancia | |
| 13 Portacasetes (Páginas 26 y 27) | |
| 14 Tapa del casete (Páginas 26 y 27) | |
| 15 Sensor de balance de blancos (Página 38) | |
| 16 Conmutador INPUT 1/2 (entrada de audio)
(Página 52) | |
| 17 Tornillo de parasol del objetivo (Página 15) | |
| 18 Luz de acceso a la tarjeta P2 (x 2)
(Página 23) | |
| 19 Visor (Página 18) | |
| 20 Ranura de tarjeta P2 (x 2) (Página 22) | |

Lado izquierdo

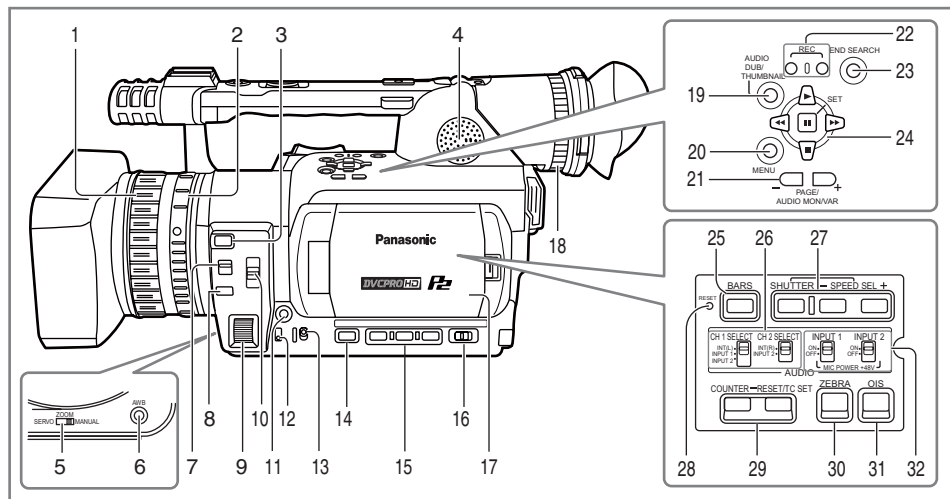

Descripción de las partes

- | | |
|---|---|
| <p>1 Anillo de enfoque (Página 36)</p> <p>2 Anillo de zoom (Página 31)
Si no necesita el pasador del anillo del zoom, póngalo en el agujero de pasador suministrado (página 9) para no perderlo.</p> <p>3 Botón FOCUS ASSIST (Página 36)</p> <p>4 Altavoz incorporado (Página 77)</p> <p>5 Conmutador ZOOM (Página 31)</p> <p>6 Botón AWB (Página 38)</p> <p>7 Conmutador FOCUS (Página 36)</p> <p>8 Botón PUSH AUTO (Página 36)</p> <p>9 Selector IRIS (Página 37)</p> <p>10 Conmutador ND FILTER (Página 37)</p> <p>11 Botón IRIS (Página 37)</p> <p>12 Conmutador GAIN (Página 37)</p> <p>13 Conmutador WHITE BAL (Página 38)</p> <p>14 Botón DISP/MODE CHK (Página 42)</p> <p>15 Botón USER (Página 43)</p> <p>16 Conmutador AUTO/MANUAL (Páginas 22 y 26)</p> <p>17 Monitor LCD (Página 19)</p> <p>18 Selector de ajuste de dioptrías del visor (Página 18)</p> <p>19 Botón AUDIO DUB/THUMBNAIL (Páginas 68 y 84)</p> | <p>20 Botón MENU (Página 101)</p> <p>21 Botón PAGE/AUDIO MON/VAR (Páginas 44 y 75)</p> <p>22 Botón REC (Página 92)</p> <p>23 Botón END SEARCH (Página 76)</p> <p>24 Botón de funcionamiento (Página 101)</p> <p>25 Botón BARS (Página 43)</p> <p>26 Conmutador CH1, CH2 SELECT (Página 52)</p> <p>27 Botón SHUTTER, SPEED SEL +/- (Página 50)</p> <p>28 Botón RESET (Página 132)</p> <p>29 Botón COUNTER - RESET/TC SET (Página 59)</p> <p>30 Botón ZEBRA (Página 41)</p> <p>31 Botón OIS (Página 43)</p> <p>32 Conmutadores INPUT1, 2 (MIC POWER +48 V) (Página 52)</p> |
|---|---|

Descripción de las partes (continuación)

Terminales y piezas de montaje

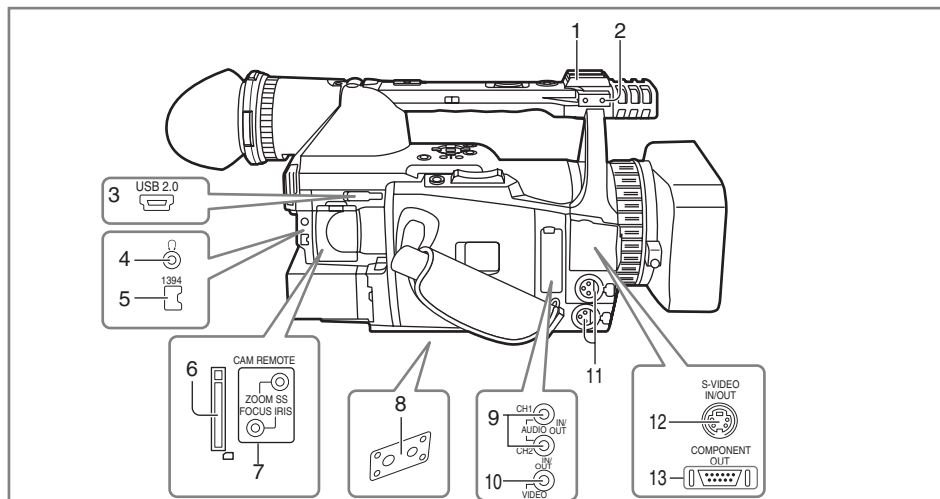

- 1 Zapata para luz
- 2 Zapata para micrófonos (Página 78)
- 3 Terminal USB (Mini-B) (Páginas 79 y 86)
- 4 Toma de auriculares (estéreo de 3,5 mm) (Página 78)
- 5 Terminal 1394 (Página 79)
- 6 Ranura de tarjeta de memoria SD (Páginas 29 y 56)
- 7 Conector CAM REMOTE*
FOCUS/IRIS (miniconector de 3,5 mm)
Para controlar FOCUS e IRIS (apertura) usted puede conectar un mando a distancia.
ZOOM S/S (superminiconector de 2,5 mm)
Puede conectar un mando a distancia para controlar el zoom y el inicio/parada de grabación.
- 8 Orificio del trípode (Página 7)
- 9 Terminal AUDIO IN/OUT CH1/CH2 (conector de clavijas) (Página 82)
- 10 Terminal VIDEO IN/OUT (Página 82)
- 11 Terminal INPUT 1/2 (XLR, 3 clavijas) (Páginas 52 y 84)
- 12 Terminal S-VIDEO IN/OUT (Página 82)
- 13 Terminal COMPONENT OUT (Página 82)

* No conecte ningún equipo que no sea el mando a distancia al conector del mando a distancia. La conexión de cualquier otro equipo que no sea el mando a distancia puede causar cambios en el brillo de la imagen y/o que las imágenes aparezcan desenfocadas.

Mando a distancia

Los botones siguientes se corresponden con las funciones que no se pueden ejecutar en la cámara.

- PHOTO SHOT
- MULTI/P-IN-P
- STORE
- PB. ZOOM
- TITLE
- SELECT
- OFF/ON

- 1 Botón DATE/TIME (Página 77)
- 2 Botón OSD (Página 77)
- 3 Botón COUNTER (Página 59)
Tiene la misma función que el botón COUNTER del aparato principal.
- 4 Botón COUNTER RESET (Página 59)
Tiene la misma función que el botón COUNTER RESET del aparato principal.
- 5 Botón A.DUB (Página 84)
Tiene la misma función que el botón AUDIO DUB del aparato principal.
- 6 Botón REC (Página 92)

Utilizados en modo VCR

- 7 Botón PLAY (▶) (Página 64)
- 8 Botón ◀/REW (◀◀) (Página 64)
- 9 Botón PAUSE (||) (Página 64)
Como con los botones de funcionamiento de la cámara, las operaciones de MENU se pueden realizar utilizando el botón SET.
- 10 Botón STILL ADV (◀|, |▶) (Página 75)
- 11 Botón INDEX (◀◀, ▶▶) (Página 77)
- 12 Botón STOP (■) (Página 64)
- 13 Botón FF/▶▶ (▶▶) (Página 64)

Botones de filmación y control del volumen

- 14 Botón START/STOP
Tiene la misma función que el botón START/STOP del aparato principal.
- 15 Botones ZOOM/VOL (Páginas 31 y 77)

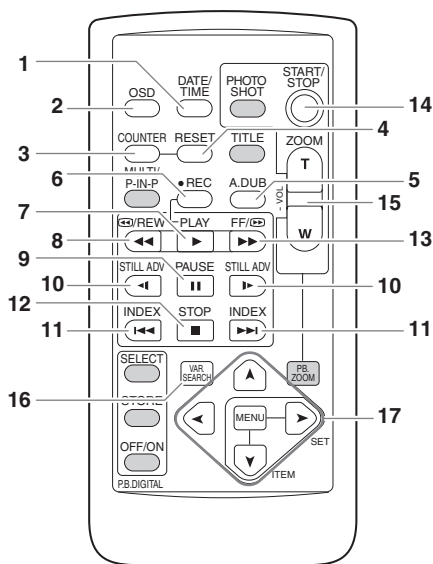

- 16 Botón VAR. SEARCH (Página 75)
 - 17 Botón MENU
Tiene la misma función que el botón MENU de la cámara.
- Botón [◀], [▶], [▲], [▼]
Tienen la misma función que los botones ◀, ▶, ▲, ▼ de la cámara.

Batería

Carga

Antes de utilizar la batería, cárguela completamente con el adaptador de CA. Es conveniente tener una batería de repuesto a mano.

1 Alinee la batería con la marca “≡|” del adaptador de CA, póngala en un lugar plano y deslícela en el sentido que se indica a continuación.

- Antes de hacer esto, desconecte el cable de CC del conector DC OUT, ya que la batería no puede cargarse si este cable está conectado.

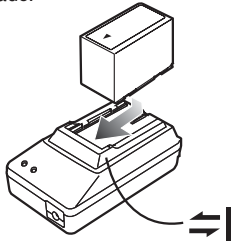

2 Enchufe el cable de CA a la toma de corriente.

- Las luces POWER y CHARGE del adaptador de CA se encienden y se inicia la carga.
- Si la luz CHARGE no se enciende cuando se coloca la batería en el adaptador de CA, extráigala y vuelva a introducirla.

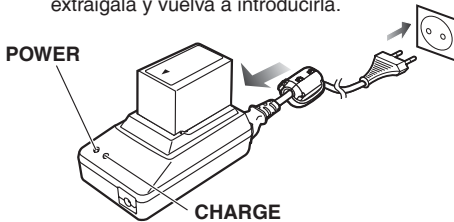

3 Cuando la batería está cargada, se apaga la luz CHARGE del adaptador de CA.

4 Deslice la batería y extráigala.

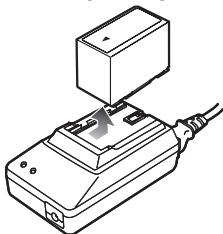

Tiempo de grabación de la batería incluida

Tiempo de recarga	Tiempo de grabación continua
Aprox. 330 mín.	Aprox. 140 mín.

- Los tiempos indicados arriba son aproximados para cuando se filman escenas en el modo de HD DVCPRO en una tarjeta P2 mientras se utiliza el visor.
- Estos tiempos se aplican cuando la temperatura ambiental es de 20°C y la humedad, del 60%. La carga puede tardar más si la temperatura y la humedad son distintas.

• Mantenga los objetos metálicos (como collares u horquillas para el cabello) alejados de la batería. En caso contrario, pueden producirse cortocircuitos en los terminales y provocar un calentamiento de la batería. Si ésta se toca en estas condiciones, se pueden producir quemaduras graves.

- Al cargarse o utilizarse, la batería se calienta. Del mismo modo, la cámara también se calienta mientras se utiliza.
- Si se inicia y se detiene la grabación repetidamente, el tiempo de grabación se reduce.
- Descargue la batería antes de guardarla. Si va a guardarla durante mucho tiempo, cárguela una vez al año por lo menos, descárguela utilizando la cámara y guárdela de nuevo.
- Si la temperatura de la batería es muy alta o baja, la luz CHARGE parpadeará varias veces antes de que empiece la carga.
- Si esta luz sigue parpadearando cuando la temperatura de la batería es normal, puede que exista algún problema con la batería o el adaptador de CA, en cuyo caso deberá ponerse en contacto con su distribuidor.
- La batería tarda más en cargarse cuando está caliente.
- El adaptador de CA puede causar interferencias en la recepción de la radio, por lo que las radios se deben mantener a una distancia mínima de un metro.
- Puede que el adaptador de CA haga un poco de ruido cuando lo utilice, pero esto es normal.
- La batería no se puede cargar si la videocámara-grabadora recibe alimentación del adaptador de CA.
- El funcionamiento de la batería CGR-D16 (1.600 mAh) (vendida separadamente) no está garantizado.

Instalación y extracción de la fuente de alimentación

Instalación y extracción de la batería

Instalación

Inserte la batería hasta que quede colocada en su sitio haciendo un ruido seco.

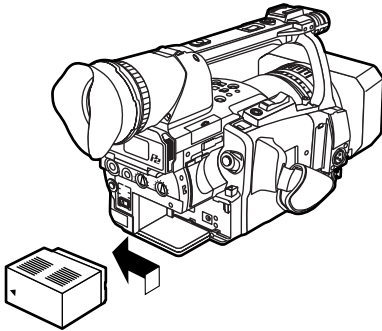

Extracción

- 1 Ponga el conmutador POWER en OFF y compruebe que la luz de modo esté apagada.
- 2 Extraiga la batería mientras presiona el botón de liberación de la misma.
 - Apoye la batería en su mano para asegurar que no caiga.

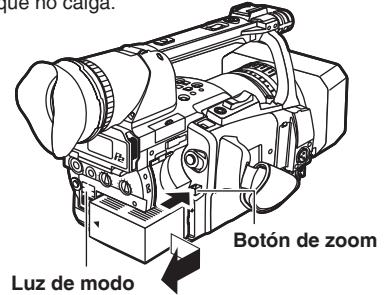

Preparación

Conexión y desconexión del cable de alimentación

Instalación

- 1 Conecte el cable de CC al adaptador de CA.
- 2 Enchufe el cable de alimentación de CA a la toma de corriente.
- 3 Inserte el conector de batería del cable de CC hasta que quede colocado en su sitio haciendo un ruido seco.

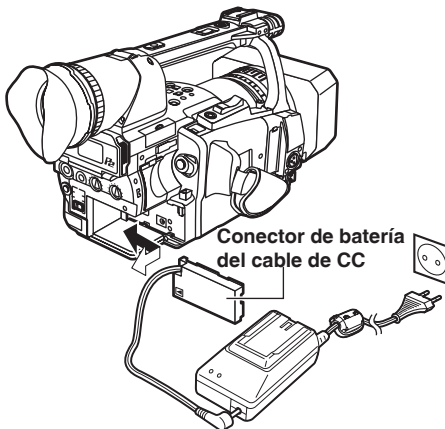

Extracción

- 1 Ponga el conmutador POWER en OFF y compruebe que la luz de modo esté apagada.
- 2 Extraiga el conector de batería del cable de CC mientras presiona el botón de liberación de la batería.
- 3 Desconecte el cable de alimentación de CA de la toma de corriente.

- La batería no se puede cargar si la videocámara-grabadora recibe alimentación del adaptador de CA.

PRECAUCIÓN:

- Desconecte el cable de alimentación de CA de la toma de corriente cuando el aparato no vaya a ser utilizado.

Ajuste de la correa para la mano

Ajuste la correa al tamaño de su mano.

- 1 Levante la solapa y ajuste la longitud.**
- 2 Cierre la solapa.**
 - Asegúrese de que esté totalmente cerrada.

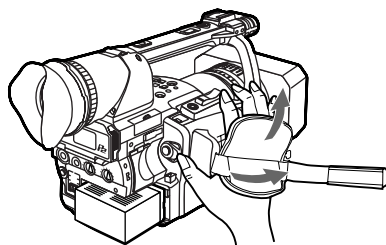

Colocación de la correa para el hombro

Coloque la correa para el hombro y utilícela como medida de seguridad para que no se le caiga la cámara.

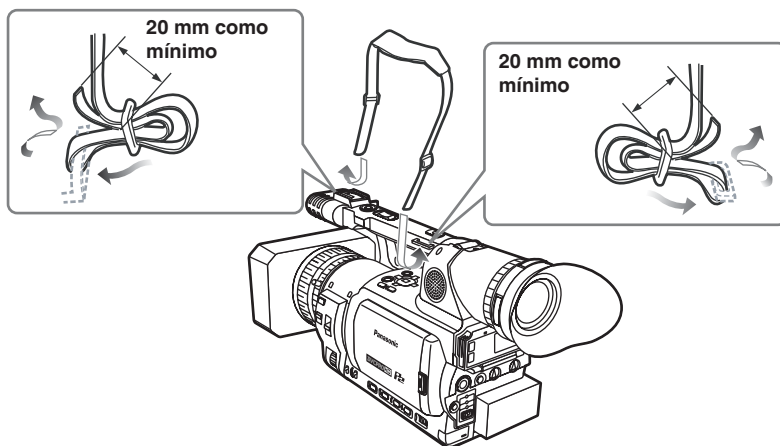

Desmontaje y montaje del parasol del objetivo

Desmontaje del parasol del objetivo

- Para desmontarlo, afloje el tornillo y gire el parasol en el sentido contrario a las agujas del reloj.

Montaje del parasol del objetivo

- Gire el parasol en el sentido de las agujas del reloj y fíjelo en la posición con el tornillo.
- Asegúrese de colocar la tapa del parasol del objetivo para proteger el objetivo cuando no lo utilice.

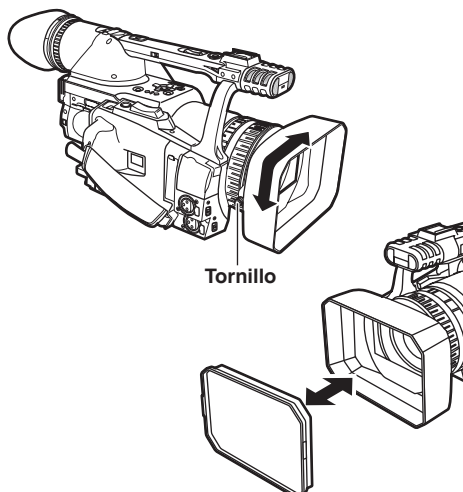

Mando a distancia

Inserte la pila

- 1 Pulse el pestillo en la dirección de la flecha ① para extraer el soporte.

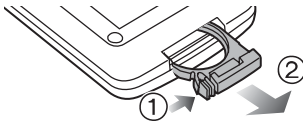

- 2 Inserte la pila con el lado “+” hacia arriba.

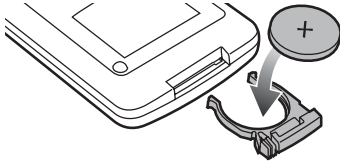

- 3 Presione el soporte para que se coloque en la posición original.

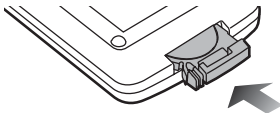

- Cuando se agote la pila (CR2025), sustitúyala por una nueva. (La pila dura alrededor de un año, pero la duración depende de la frecuencia de uso.)
Si el mando a distancia no funciona aunque esté muy cerca del sensor de la cámara, significa que la pila se ha agotado.
- Mantenga las pilas lejos del alcance de los niños.

Ajustes del mando a distancia

Si utiliza dos cámaras al mismo tiempo, establezca esta cámara y el mando a distancia en los ajustes [VCR1] o [VCR2] para que el mando a distancia no controle la otra cámara por error.

Ajuste

• Mando a distancia inalámbrico

Pulse los botones STOP (■) y STILL ADV (▶) al mismo tiempo para establecer el mando a distancia en VCR1.

También puede pulsar los botones STOP (■) y STILL ADV (◀) al mismo tiempo para establecer el mando a distancia en VCR2.

Cuando se sustituye la pila del mando a distancia, éste se vuelve a establecer en VCR1.

• Cámara

Establezca VCR1 o VCR2 en el ajuste REMOTE, en la pantalla OTHER FUNCTIONS del menú de configuración. (Página 119)

Si se utilizan distintos ajustes en la cámara y el mando a distancia, el indicador REMOTE se enciende en rojo en el visor y en el monitor LCD.

Preparación

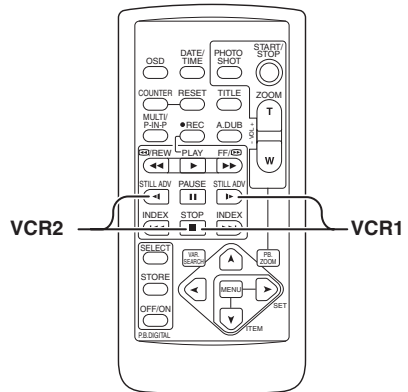

Encendido/apagado de la cámara

Mientras presiona el botón de desbloqueo, mueva el conmutador POWER a ON u OFF.

Encendido de la cámara:

La luz de modo (CAMERA) se enciende en rojo (modo CAMERA) y la cámara se pone ahora en el modo de espera de filmación.

Apagado de la cámara:

La luz de modo roja se apaga.

• Modo de ahorro de energía

Cuando la cámara se detiene o se deja en modo de espera durante 5 minutos y no se realiza ninguna de las operaciones especificadas, funciona del modo siguiente.

ON: La cámara se apaga de forma automática.

OFF: La cámara no se apaga. Sin embargo, en el modo TAPE, ponga solamente el cabezal del cilindro en el estado de parada (espera).

Para obtener más información consulte la opción POWER SAVE de la pantalla OTHER FUNCTIONS en el menú de configuración (Página 123).

- Cuando los botones del modo de funcionamiento parpadeen en orden empezando por el superior y luego se desconecte la alimentación, esto significa que la batería está descargada. Cargue la batería.

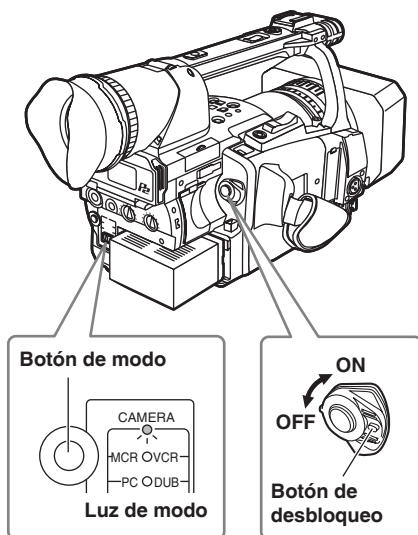

Lámpara indicadora

Durante la filmación, la lámpara indicadora se puede encender seleccionando "ON" en el ajuste REC LAMP de la pantalla OTHER FUNCTIONS (Página 121).

La lámpara indicadora parpadeará cuando la cámara esté en cualquiera de estas situaciones:

- Cuando se haya recibido una orden iniciada desde el mando a distancia (8 parpadeos/s).
- Cuando la filmación empieza en el modo TAPE (8 parpadeos/s).
- Cuando se llegue al final de la cinta (4 parpadeos/s).
- Cuando se haya producido un problema en el sistema de transporte de la cinta (4 parpadeos/s).
- Cuando se ha agotado la carga restante de la batería (4 parpadeos/s).
- Cuando hay poco espacio de grabación disponible en la tarjeta P2 o en la cinta o cuando la carga de la batería está baja (1 parpadeo/s).
- Cuando retire la tarjeta P2 durante el acceso (4 parpadeos/s).
- Cuando no quede espacio de grabación en la tarjeta P2 (4 parpadeos/s).

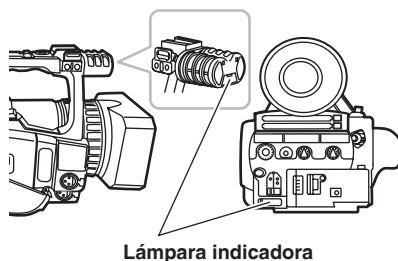

Visor

Esta cámara dispone de dos visores: un monitor LCD en miniatura situado en el visor y un monitor LCD retráctil de 3,5 pulgadas.

Utilice el visor que se adapte mejor a cada situación y a las condiciones de filmación concretas.

- El brillo y la tonalidad de las imágenes que aparecen en el visor y en el monitor LCD y las que aparecen en un televisor pueden ser diferentes.

Para comprobar cómo se verán las imágenes al final, véalas en un televisor.

Utilización del visor

- 1 Sitúe el conmutador POWER en la posición ON y compruebe que aparezcan imágenes en el visor.**

- No abra el monitor LCD.



- 2 Ajuste el ángulo del visor de forma que la pantalla pueda verse fácilmente.**

- Puede mover el visor hasta una posición de 90°, es decir, perpendicular a la cámara.

- 3 Ajuste el selector de dioptrías para que pueda ver con claridad los caracteres en la pantalla del visor.**

Selector de ajuste de dioptrías del visor

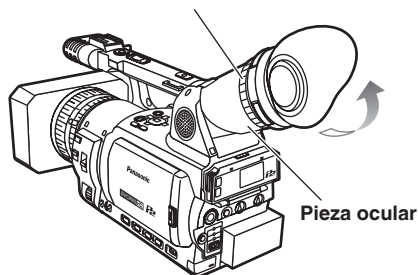

No apunte la pieza ocular al sol.

De lo contrario podrían dañarse los componentes del interior.

Ajuste del ocular

Para colocar el ocular, alinee los salientes del ocular y del soporte y haga que encajen.

- Si gira el ocular después de colocarlo, puede que el soporte se suelte. En este caso, consulte "Limpieza del visor" (Página 132) para saber cómo volver a colocarlo.

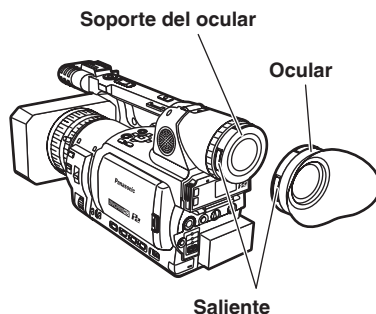

Utilización del LCD

- 1 Sitúe el conmutador POWER en la posición ON.
- 2 Pulse el botón OPEN en la dirección de la flecha ① para abrir el LCD.

La pantalla se puede abrir con un ángulo máximo de 120 grados. No intente abrirla más, porque podría dañar la cámara.

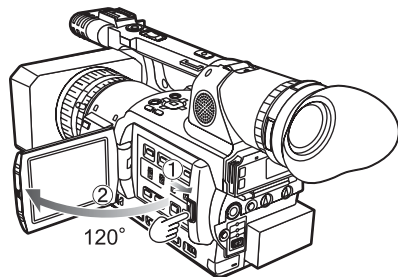

- 3 Coloque el monitor LCD para facilitar la visualización.

- El monitor se puede girar 180° hacia el objetivo y 90° hacia usted.
- **No fuerce el LCD para abrirlo, porque se podría dañar la cámara.**

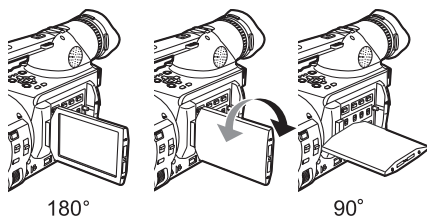

-
- Compruebe que el LCD esté totalmente cerrado.
 - Cuando gire el LCD en la misma dirección que el objetivo para la autofilmación, se encenderán tanto el LCD como el visor.
-

Intensificación de los contornos

Para facilitar el enfoque se pueden intensificar los contornos de las imágenes que se visualizan en el visor o en el LCD.

Esta acción no tiene ningún efecto sobre las imágenes que se filman.

- 1 En modo CAMERA, pulse EVF DTL.
 - Aparecerá el mensaje "EVF DTL ON" en la pantalla durante aproximadamente 2 segundos.

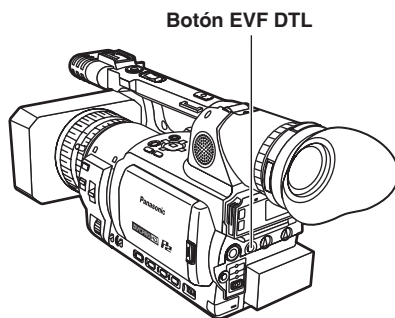

Vuelva a pulsar EVF DTL para volver a la visualización original. Aparecerá el mensaje "EVF DTL OFF" en la pantalla durante aproximadamente 2 segundos.

Ajuste de la pantalla

1 Ponga el conmutador POWER en ON.
(Página 17)

2 Pulse el botón MENU.

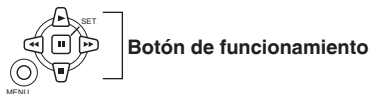

- Para ver el funcionamiento de los menús (Página 101)
- También puede utilizar los botones de menú en el mando a distancia. (Página 12)

3 Ajustes del visor

Seleccione YES para EVF SET en la pantalla DISPLAY SETUP del menú de configuración.

Ajustes del monitor LCD

Seleccione YES para LCD SET en la pantalla DISPLAY SETUP del menú de configuración.

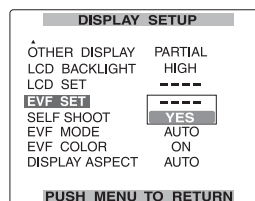

4 Seleccione el elemento que va a establecer utilizando el botón de funcionamiento o .

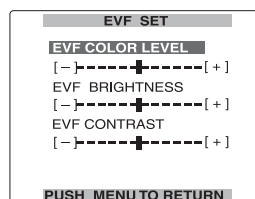

5 Ajuste el elemento seleccionado utilizando el botón de funcionamiento o .

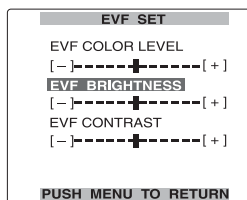

6 Pulse MENU tres veces para salir de los menús.

- Puede restablecer los ajustes EVF SET y LCD SET con la configuración de fábrica seleccionando la opción y pulsando COUNTER RESET (siempre y cuando se pueda cambiar la opción en ese momento).
- El visor se queda encendido al abrir el LCD si ha establecido en ON el ajuste EVF MODE de la pantalla DISPLAY SETUP.
- El visor puede mostrar imágenes en color o blanco y negro. (Consulte el ajuste EVF COLOR de la pantalla DISPLAY SETUP en el menú de configuración.) La resolución es la misma para ambas modalidades.

Ajuste del calendario

El valor de CLOCK SET se graba en el contenido (clip), y afecta al orden de reproducción de las imágenes miniatura. Antes de realizar la grabación, asegúrese de comprobar y establecer CLOCK SET y TIME ZONE.

En este ejemplo se indica cómo ajustar el calendario a las 17:20 del 25 de diciembre de 2005.

1 Sitúe el conmutador POWER en la posición ON. (Página 17)

2 Pulse el botón MENU.

3 En los menús de configuración, en la pantalla OTHER FUNCTIONS, ajuste en TIME ZONE la diferencia horaria con relación a la hora media de Greenwich utilizando el botón de funcionamiento o . (Página 122)

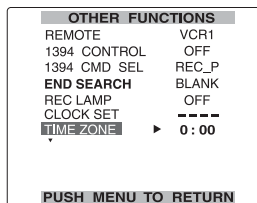

(Ejemplo de MENU en el modo TAPE)



Botón de funcionamiento

- Para ver el funcionamiento de los menús (Página 101)
- También puede utilizar los botones de menú en el mando a distancia. (Página 12)

4 En los menús de configuración, en la pantalla OTHER FUNCTIONS, seleccione YES para CLOCK SET.

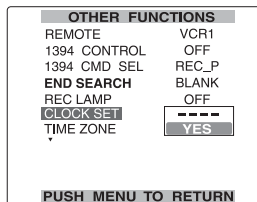

5 Pulse el botón de funcionamiento para poner YEAR en 2005.

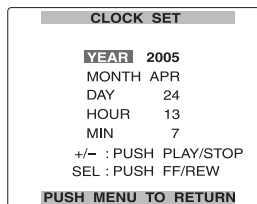

Elija un año entre 2000 y 2030.

6 Pulse el botón de funcionamiento para poner el elemento de ajuste en MONTH.

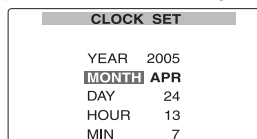

7 Pulse el botón de funcionamiento para poner MONTH en DEC.

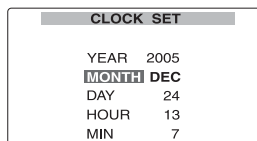

8 Utilice el método indicado en los pasos 4 y 5 para ajustar DAY, HOUR y MIN.

- Este reloj marca 24 horas.



9 Pulse MENU tres veces para salir de los menús.

- Puede que el reloj marque una hora imprecisa, por lo que es conveniente comprobar la hora antes de filmar.
- Cuando utilice la cámara en el extranjero no ponga la opción CLOCK SET en la hora actual sino que introduzca la diferencia horaria con relación a la hora media de Greenwich según TIME ZONE.

Operaciones para la filmación básica (Tarjeta P2) **P2**

Preparación para filmar utilizando una tarjeta P2

- 1** Ponga el conmutador MEDIA en "P2".
- 2** Ponga el conmutador POWER en ON. (Página 17)
- 3** Levante el visor y abra la cubierta de la ranura de la tarjeta.
- 4** Inserte firmemente la tarjeta P2 en la ranura de la tarjeta.
 - Hay dos ranuras de tarjetas.
 - Asegúrese absolutamente de cerrar las cubiertas de las ranuras de tarjetas para que no entre polvo.
 - No extraiga la tarjeta P2 mientras parpadean en naranja sus luces de acceso. (Página 23)

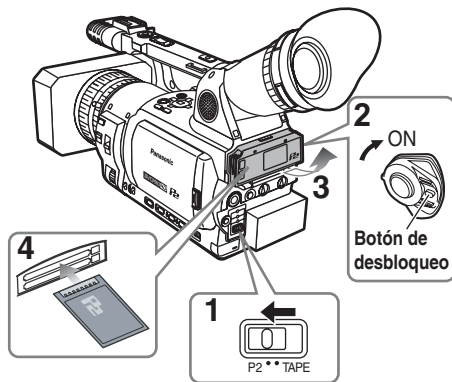

No utilice el conmutador MEDIA cuando esté conectada la alimentación.

Si intenta utilizar el conmutador MEDIA se visualizará el mensaje "TURN POWER OFF". En este caso, desconecte la alimentación y luego vuelva a conectarla.

Filmación en el modo automático

- 1** Ponga el conmutador POWER en ON. (Página 17)
 - Compruebe que la luz de modo (CAMERA) esté encendida en rojo. Si no, pulse el botón de modo.

- 2** Ponga el conmutador AUTO/MANUAL en AUTO para seleccionar el modo automático.
 - "A" aparece en el visor y en las pantallas del LCD.
 - El enfoque, la ganancia, el iris y el balance de blancos se ajustan automáticamente.
- 3** Pulse el botón START/STOP (rojo) del conmutador POWER para iniciar la filmación.
 - Púlselo de nuevo para volver a poner la cámara en el modo de espera de filmación.
 - Utilice el botón START/STOP del asa para facilitar la filmación desde ángulos bajos.

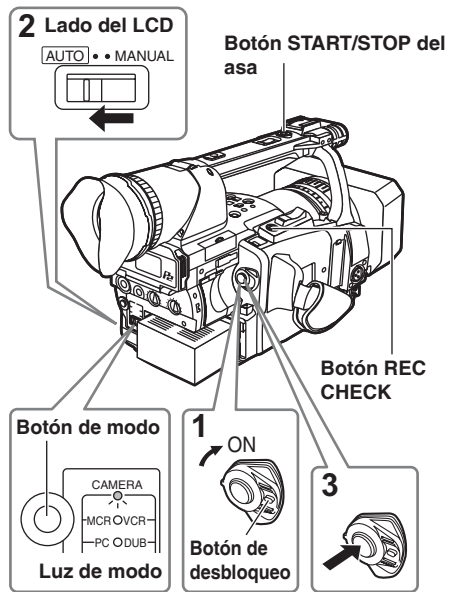

Bajo las circunstancias siguientes, aunque pulse el botón STOP, la escritura en la tarjeta P2 tardará algún tiempo en terminar. Por esta razón, si usted pulsa el botón START demasiado pronto, la operación no será admitida.

- Parada después de pasar solamente un breve tiempo de grabación
- Parada inmediatamente después de pasar la grabación a una segunda tarjeta P2

Comprobación de fotos tomadas (REC CHECK)

Pulse el botón **REC CHECK** en el modo de pausa de filmación.

Se reproducen unos pocos segundos de lo último que usted ha filmado.

- Tenga en cuenta que esta parte REC CHECK también se grabará en cualquier equipo que haya preparado para hacer copias de seguridad de las grabaciones.
- Durante REC CHECK sólo funcionan los botones POWER y START/STOP.
- La función REC CHECK no se activa cuando se ha seleccionado PC, MCR o DUB como modo de funcionamiento.

Los ajustes de grabación HD (1080i/50i) ya se han hecho en el modo predeterminado.

(Para ver los ajustes actuales, consulte la página 42.)

Luces de acceso a tarjeta P2

Modo CAMERA (MCR)

Se enciende en verde: Se pueden guardar datos en las tarjetas o cargar datos procedentes de ellas.

Parpadea en verde (lentamente): No hay espacio disponible en la tarjeta o ésta está protegida contra la escritura.

Se enciende en naranja: Ranura objeto de grabación

Parpadea en naranja: Se está accediendo a los datos.

Parpadea en naranja (rápidamente): Está siendo reconocida una tarjeta.

Ambas luces parpadean en naranja: Expulsión de tarjeta durante el acceso

Apagada: No se han introducido tarjetas o éstas no están formateadas. Se ha introducido una tarjeta incompatible.

Modo PC (USB DEVICE)

Parpadea en naranja: Se está accediendo a los datos.

Apagada: Estado activado que no es el de acceso.

Modo PC (1394 DEVICE)

Parpadea en naranja: Conectado

Apagada: No conectado

Modo PC (1394 HOST)

Se enciende en verde: Espera de acceso.

Parpadea en naranja: Se está accediendo a los datos.

Apagada: No se han introducido tarjetas o éstas no están formateadas.

Se ha introducido una tarjeta incompatible.

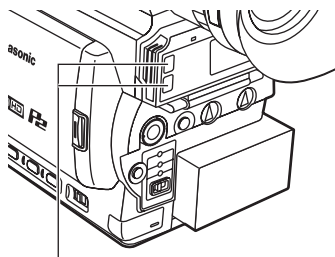

Luz de acceso a la tarjeta P2

Protección contra un posible borrado

Ponga el conmutador de protección contra la escritura de la tarjeta P2 en [PROTECT].

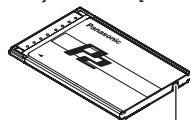

Conmutador de protección contra escritura



Formateado de tarjetas P2

- 1 Pulse el botón de modo y póngalo en el modo MCR (la luz MCR/VCR se enciende).
 - Se visualizan imágenes miniatura.

- 2 Pulse el botón MENU.

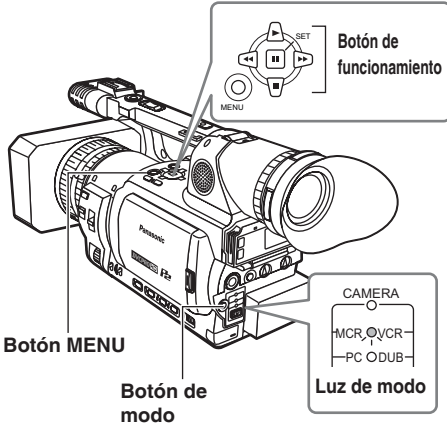

- 3 Seleccione OPERATION y luego FORMAT en el menú. (Página 71)

- Aparece una pantalla como la mostrada abajo. Seleccione el número de la ranura en la que introdujo la tarjeta P2 que va a ser formateada. Seleccione EXIT para cancelar el formateado.
- Cuando pulse el botón MENU, la visualización del menú desaparecerá.

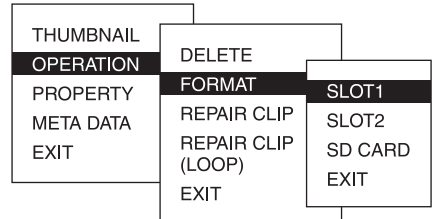

- 4 Seleccione YES en la pantalla de confirmación.

- La tarjeta P2 seleccionada se formatea.

Filmación

Tiempos de grabación

Modelo de tarjeta	Capacidad	Audio de 2 canales DVCPRO/DV	Audio de 4 canales DVCPRO50	DVCPRO HD*1	DVCPRO HD 720P/25PN
AJ-P2C004HG	4 GB	Aprox. 16 minutos	Aprox. 8 minutos	Aprox. 4 minutos	Aprox. 8 minutos
AJ-P2C008HG	8 GB	Aprox. 32 minutos	Aprox. 16 minutos	Aprox. 8 minutos	Aprox. 16 minutos
AJ-P2C016RG	16 GB	Aprox. 64 minutos	Aprox. 32 minutos	Aprox. 16 minutos	Aprox. 32 minutos
AJ-P2C032RG	32 GB	Aprox. 128 minutos	Aprox. 64 minutos	Aprox. 32 minutos	Aprox. 64 minutos

- La tarjeta AJ-P2C002SG (2 GB) no se puede utilizar.
- El espacio disponible visualizado incluye el área de gestión, por lo tanto, el espacio disponible para la grabación es inferior al que se visualiza.

• Acerca de la división de clips grabados en tarjetas P2

Cuando se utilice en esta cámara una tarjeta P2 de 8 GB como mínimo, si el tiempo de grabación continua de una sola sesión sobrepasa el tiempo mostrado en la tabla siguiente, la grabación se reanuda automáticamente como un clip diferente. Cuando se realice una operación de imagen miniatura (visualización, eliminación, restauración, copia, etc.) en clips utilizando tarjetas P2, usted podrá controlarlas como si fueran un solo clip. Cuando esté utilizando un software de edición no lineal y un PC, por ejemplo, los clips se visualizarán individualmente.

Formato de grabación	Tiempos de grabación
DVCPRO HD*1	Aprox. 5 minutos
DVCPRO50	Aprox. 10 minutos
DVCPRO/DV	Aprox. 20 minutos

*1 El formato 720P/25PN no se incluye en el formato de grabación de HD DVCPRO.

- Cuando utilice cualquier otro tipo de tarjeta, el controlador instalado en la videocámara-grabadora puede que necesite ser actualizado. (Página 131)
- Para conocer la información más reciente no disponible en las Instrucciones de funcionamiento, visite P2 Support Desk en los sitios Web siguientes:
<https://www.pavc.panasonic.co.jp/pro-av/>

Extracción de la tarjeta P2

- 1 Levante el visor y abra la cubierta de la ranura de la tarjeta.**
 - Compruebe que la luz de acceso de la tarjeta P2 no esté parpadeando en naranja.
- 2 Pulse una vez el botón de expulsión de la tarjeta, y cuando haya salido el botón, púselo de nuevo.**
- 3 Extraiga la tarjeta P2.**

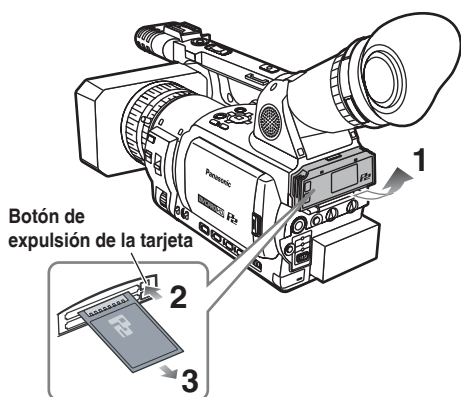

- No expulse la tarjeta P2 ni desconecte la alimentación bajo las circunstancias siguientes ya que, de lo contrario, podría producirse un fallo en el funcionamiento de la tarjeta:
 - 1) Mientras está parpadeando la luz anaranjada de acceso de la tarjeta P2 (y hasta que deje de parpadear) después de introducir la tarjeta.
 - 2) Durante la grabación, durante el proceso de finalización de la grabación o mientras está parpadeando la luz de acceso.

- Si una tarjeta P2 se expulsa durante el formateo o mientras se está accediendo a sus datos, "TURN POWER OFF" aparecerá en el visor y se indicará una advertencia mediante una alarma o la luz indicadora. Si pasa esto, desconecte la alimentación y vuelva a conectarla.
 - Cuando se expulsa una tarjeta durante el formateo:**
Formatee de nuevo la tarjeta.
 - Cuando se expulsa una tarjeta mientras se accede a sus datos:**
Puede que cambie el orden de los clips. Compruebe los clips y repárelos. (Para conocer detalles de la reparación de los clips, consulte la página 71.)
- Durante la grabación, una tarjeta P2 insertada en una ranura vacía no será reconocida inmediatamente en los momentos siguientes.
 - 1) Inmediatamente después de la pregrabación
 - 2) Antes y después de realizar una grabación continua (grabación en bucle, grabación de cambio en caliente, etc.) que se extienda a dos ranuras
- Durante la reproducción no se reconocerá una tarjeta P2 que se introduzca en una ranura vacía, y no se encenderá la luz de acceso de la tarjeta P2. El reconocimiento de la tarjeta P2 empezará cuando termine la reproducción.
- Puede utilizar ACCESS LED de la pantalla OTHER FUNCTIONS para establecer que las luces de acceso de las tarjetas P2 estén siempre apagadas. En este caso, desconecte la alimentación o espere a que pase un tiempo suficiente después de insertar las tarjetas o detener el funcionamiento antes de expulsar las tarjetas.
- Si se expulsa una tarjeta P2 mientras se visualizan imágenes miniatura, la pantalla de imágenes miniatura se cancelará.

Precauciones en el uso de tarjetas P2

Antes de utilizar una tarjeta P2, asegúrese de formatearla con un dispositivo P2.

Operaciones para la filmación básica (Cinta de casete) **TAPE**

Preparación para filmar utilizando una cinta

- 1 Ponga el conmutador MEDIA en "TAPE".
- 2 Ponga el conmutador POWER en ON. (Página 17)
- 3 Deslice el conmutador OPEN/EJECT en el sentido mostrado por la flecha para abrir la cubierta del casete.
 - El portacasete se abre automáticamente.
 - El portacasete no se abrirá si no se suministra alimentación eléctrica (adaptador de CA o una batería) a la cámara.
- 4 Introduzca la cinta de casete.
- 5 Presione PUSH para cerrar el portacasete.
 - Cierre la cubierta del casete sólo después de que el portacasete se encuentre en posición correcta.

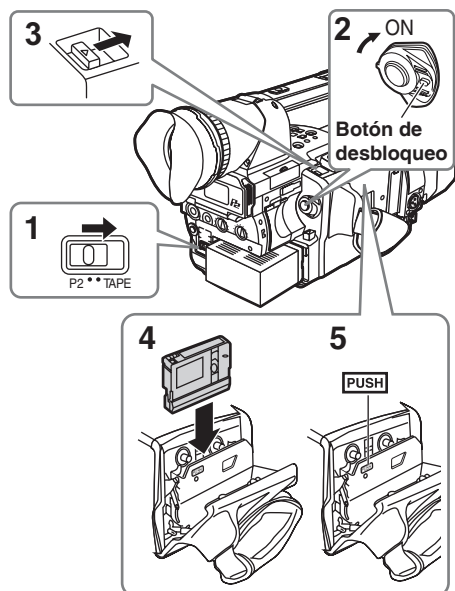

Filmación en el modo automático

- 1 Ponga el conmutador POWER en ON. (Página 17)
 - Compruebe que la luz de modo (CAMERA) esté encendida en rojo. Si no, pulse el botón de modo.
- 2 Ponga el conmutador AUTO/MANUAL en AUTO para seleccionar el modo automático.
 - "A" aparece en el visor y en las pantallas del LCD.
 - El enfoque, la ganancia, el iris y el balance de blancos se ajustan automáticamente.
- 3 Pulse el botón START/STOP (rojo) del conmutador POWER para iniciar la filmación.
 - Púlselo de nuevo para volver a poner la cámara en el modo de espera de filmación.
 - Utilice el botón START/STOP del asa para facilitar la filmación desde ángulos bajos.

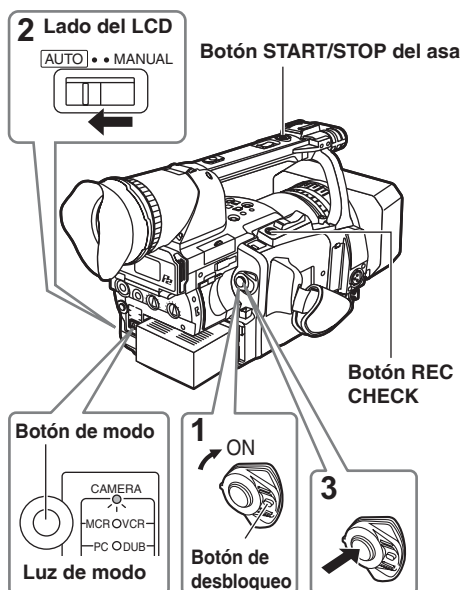

No utilice el conmutador MEDIA cuando esté conectada la alimentación.

Si intenta utilizar el conmutador MEDIA se visualizará el mensaje "TURN POWER OFF".

En este caso, desconecte la alimentación y luego vuelva a conectarla.

Comprobación de escenas tomadas (REC CHECK)

En el modo de pausa de filmación, **pulse el botón REC CHECK**.

Se reproducen unos pocos segundos de lo último que usted filmó, y la cámara vuelve luego al modo de pausa de filmación.

- La función REC CHECK no se puede utilizar a menos que la grabación dure un mínimo de un segundo.
- Cuando grabe imágenes para hacer copias de seguridad conectando los equipos por medio de un cable 1394, las imágenes no aparecerán durante REC CHECK.
- La función REC CHECK no se activa cuando se ha seleccionado VCR o DUB como modo de funcionamiento.

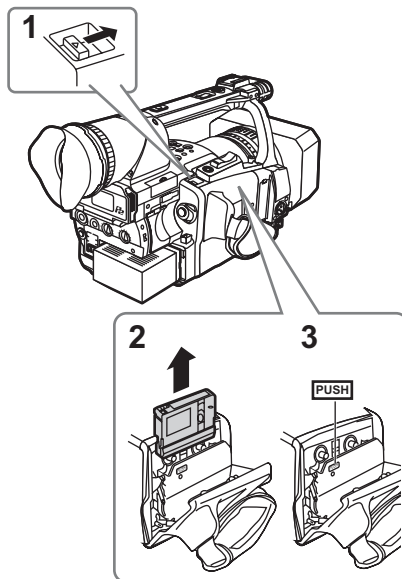

Extraiga la cinta

1 Deslice el conmutador OPEN/EJECT en la dirección de la flecha para abrir el portacasetes.

- El portacasete se abre automáticamente.
- Si la cámara no recibe alimentación (del adaptador de CA o de la batería) el portacasetes no se abre.
- En el modo P2 o durante la grabación en el modo TAPE no se puede expulsar una cinta.

2 Extraiga la cinta.

3 Pulse PUSH para cerrar el portacasetes.

- Cierre la tapa del casete una vez que el portacasetes esté en la posición final.

Cintas de casete

- Puede utilizar cualquier cinta que presente la marca ^{Mini} DV.

Con esta cámara se deben utilizar las siguientes cintas de casete Mini DV:

Cinta de casete de la serie AY-DVM63 (60 minutos en modo SP)

No utilice cintas de casete Mini DV de 80 minutos.
- La calidad de la imagen no empeora si se utiliza el modo LP, pero se puede producir cierto efecto pixelado y pueden surgir otras limitaciones. El pixelado y las limitaciones en determinadas funciones se producen en estas situaciones:
 - Si reproduce en un equipo de vídeo digital una cinta que haya filmado en esta cámara con el modo LP.
 - Si reproduce en esta cámara una cinta que haya filmado en otro equipo de vídeo digital con el modo LP.
 - Si realiza una filmación en modo LP e intenta reproducirla en otro equipo de vídeo digital que no disponga del modo LP.
 - Durante la reproducción a cámara lenta o de imágenes fijas.
 - Al utilizar las funciones de búsqueda de la cámara.
- En modo LP no se puede realizar el doblaje de audio ya que las pistas de la cinta son más estrechas que los cabezales.

Prevención del borrado por error

Para impedir que se borren por error las grabaciones de una cinta, sitúe la lengüeta del casete en la posición SAVE.

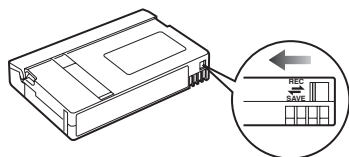

Introducción y expulsión de la cinta

- Las cintas no se pueden introducir ni expulsar cuando el conmutador MEDIA está en P2.
- No intente insertar o extraer la cinta sólo aguantando la tapa del casete.
- Introduzca y expulse las cintas de casete después de poner la videocámara-grabadora en una superficie estable y plana, o sujetarla para que no se mueva.
- No fuerce el portacasetes cuando esté en movimiento. Si lo hace, se puede dañar la cámara.
- Cierre la tapa del casete una vez que el portacasetes esté en la posición final. Si intenta cerrar la tapa mientras el portacasetes está en movimiento se pueden producir daños en la cámara.
- Si no va a insertar ninguna otra cinta, cierre el portacasetes.
- No abra la tapa del casete si está grabando. La grabación continúa, pero al estar abierta la tapa entran luz y polvo, que pueden dañar la cinta.

Puede utilizar tarjetas de memoria SD y SDHC (de aquí en adelante, el término “tarjeta de memoria SD” se utiliza para ambas) para guardar y cargar archivos SCENE y archivos USER. (Página 56)

Instalación y extracción de la tarjeta de memoria SD

Instalación

- 1 Abra la cubierta e introduzca la tarjeta mientras se asegura de que ésta esté orientada en el sentido correcto.

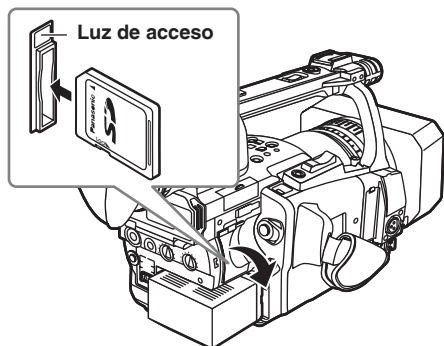

- 2 Cierre la cubierta.

Extracción

- 1 Abra la cubierta y compruebe que la luz de acceso no esté encendida.
- 2 Empuje la tarjeta hacia el interior del aparato, sujétela y luego retírela.
- 3 Cierre la cubierta.

Formateo de tarjeta de memoria SD

- 1 Ponga el conmutador MEDIA en “P2”.
- 2 Ponga el conmutador POWER en ON. (Página 17)
- 3 Pulse el botón de modo y póngalo en el modo MCR (la luz MCR/VCR se enciende).
- 4 Pulse el botón MENU.
- 5 Seleccione OPERATION, FORMAT y luego SD CARD en el menú. (Página 71)
 - Seleccione EXIT para cancelar el formateo.

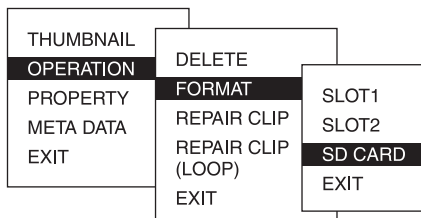

- 6 Seleccione YES en la pantalla de confirmación.
 - La tarjeta de memoria SD seleccionada se formatea.
-
- También puede formatear desde la opción SD CARD FORMAT en la pantalla CARD FUNCTIONS. (Página 119)
 - Con las tarjetas SDHC se habrá utilizado una capacidad de 32 KB.
-

Precauciones en el uso de las tarjetas de memoria SD

- Las tarjetas de memoria SD utilizadas con la AG-HVX201AE deberán cumplir con las normas SD o SDHC. Asegúrese de formatear las tarjetas utilizando el AG-HVX201AE.

Con la AG-HVX201AE podrán utilizarse las tarjetas de memoria SD que tengan las capacidades siguientes.

SD (de 8 MB a 2 GB):

8 MB	16 MB	32 MB	64 MB	128 MB
256 MB	512 MB	1 GB	2 GB	

SDHC (de 4 GB a 16 GB):

4 GB	8 GB	16 GB
------	------	-------

Para conocer la información más reciente no disponible en las Instrucciones de funcionamiento, visite P2 Support Desk en los sitios Web siguientes:

<https://eww.pavc.panasonic.co.jp/pro-av/>

- No utilice ni guarde las tarjetas de memoria SD en entornos donde puedan estar expuestas a temperaturas y humedades altas; un posible contacto con el agua; a las cargas eléctricas.
- Asegúrese siempre de cerrar la cubierta cuando utilice la tarjeta de memoria SD.
- No puede utilizar la tarjeta de memoria SD en el modo TAPE.
- Consulte también "Puntos de control para utilizar las tarjetas de memoria" en la página 136.

Utilización de la función del zoom

Esta cámara dispone de un zoom 13x.
Puede utilizar el botón de zoom o el anillo de zoom.

Botón de zoom

Si desea utilizar el zoom motorizado establezca el conmutador ZOOM en SERVO.

T : Acercar

W : Alejar

Para acercar o alejar la imagen despacio, pulse con suavidad el botón de zoom la tapa del casete. Para hacerlo deprisa, pulse el botón más fuerte. Puede cambiar la velocidad de zoom en el botón de zoom del asa seleccionando una de las tres velocidades con el conmutador HANDLE ZOOM. Puede configurar las velocidades del conmutador HANDLE ZOOM en el ajuste HANDLE ZOOM de la pantalla SW MODE, en el menú de configuración. (Página 108)

Anillo de zoom

Si desea utilizar el anillo de zoom establezca el conmutador ZOOM en MANU.

- Si el conmutador ZOOM está establecido en SERVO no podrá utilizar el anillo de zoom. Si lo hace, se puede dañar la cámara.

En el mando a distancia

Pulse ZOOM/VOL para utilizar el zoom motorizado.

- La velocidad del zoom está establecida en el valor medio.

Conmutador HANDLE ZOOM

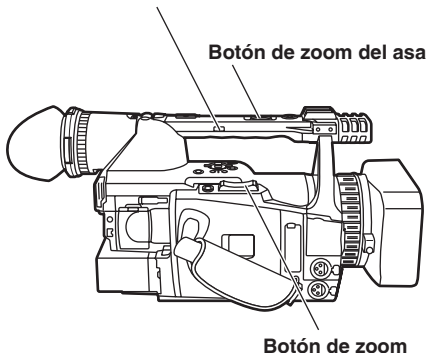

Anillo de zoom

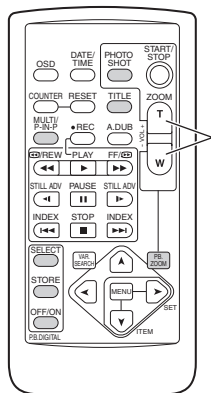
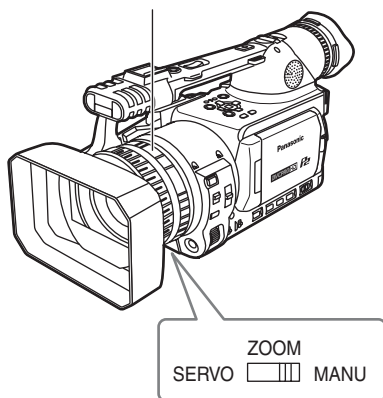

Botón ZOOM/VOL

Frecuencias de cuadro variables (VFR)

Aprovechando al máximo las características especiales de las tarjetas P2, este aparato proporciona la grabación con salto de cuadros (movimiento rápido) y la grabación a alta velocidad (movimiento lento), que son en realidad técnicas empleadas para hacer películas, sin la necesidad de emplear un convertidor de frecuencia de cuadro. (Debe establecerse el modo 25PN para este aparato.)

Como la videocámara-grabadora graba solamente los cuadros efectivos (grabación nativa) es posible grabar el doble de tiempo en comparación con la grabación en los modos 25P o 50P (grabación estándar).

Modo 25PN:

La videocámara-grabadora filma en el modo nativo de 25 cps. Las señales de vídeo que llevan las imágenes con una frecuencia de 25 cps se graban en 25 cuadros. Las señales se graban solamente en los cuadros efectivos, por lo que es posible grabar durante el doble de tiempo.

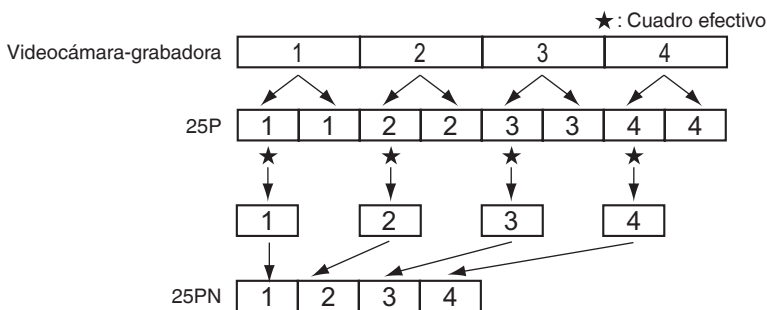

- Antes de realizar la filmación VFR tendrá que establecer la frecuencia de cuadro de grabación y el formato de grabación antes de la hora fijada.
- Mientras graba no puede cambiar las frecuencias de cuadro.
- La filmación VFR sólo es posible en el modo P2 de filmación progresiva con 720 líneas verticales.

Puede seleccionar cualquiera de las 11 frecuencias de cuadro de grabación de 12 cuadros por segundo (cps) a 50 cps.

La lista de formatos que permiten grabar mediante la videocámara-grabadora (Página 137)

Puede que haya ligeras discrepancias entre la frecuencia de cuadro de grabación visualizada y la frecuencia de cuadro con que se graban realmente las imágenes. Consulte la tabla de abajo.

Frecuencia de cuadro de grabación visualizada	50	48	37	32	30	27	25	23	20	18	12
Frecuencia de cuadro con que se graban realmente las imágenes.	50,00	48,08	36,76	32,14	29,76	27,17	25,00	23,15	19,74	17,86	12,50

Grabación nativa

- 1** Utilizando la función REC FORMAT (P2) (página 111) en la pantalla RECORDING SETUP, seleccione 720/25PN como formato de grabación.
- 2** Seleccione el archivo de escenas apropiado utilizando el selector SCENE FILE.
Si es necesario, antes de hacer esto, haga los ajustes de la cámara desde el menú de configuración y registre el archivo de escenas. (página 54)
- 3** Utilizando la función OPERATION TYPE (página 105) en la pantalla SCENE FILE, seleccione FILM CAM, y establezca la frecuencia de cuadro de grabación deseada utilizando la función FRAME RATE (página 105).
- 4** Pulse el botón START/STOP para iniciar o detener la grabación nativa en el modo VFR.
 - Desde el terminal 1394 no salen señales durante la grabación o la espera de grabación en el modo nativo.
 - El sonido no se graba. Sin embargo, el sonido se grabará cuando se utilice la misma frecuencia de cuadro para la grabación y la reproducción.
 - Cuando un clip grabado de larga duración vaya a ser reproducido e importado utilizando un sistema de edición no lineal que soporte Varicams, la opción UB MODE de la pantalla RECORDING SETUP deberá ponerse en FRM.RATE.
 - Si la información de cuadro efectivo va a ser transferida cuando se graba en esta videocámara-grabadora desde un sistema de edición no lineal que soporte Varicams, la opción 1394 UB REGEN de la pantalla RECORDING SETUP deberá ponerse en ON.
 - Después de editar, los materiales salen del sistema de edición no lineal en el formato 1080i/25P o 720P/50P (25P sobre 50P).

Grabación estándar

- 1** Utilizando la función REC FORMAT (P2) (página 111) en la pantalla RECORDING SETUP, seleccione 720P/50P o 720P/25P como formato de grabación.
- 2** Seleccione el archivo de escenas apropiado utilizando el selector SCENE FILE.
Si es necesario, antes de hacer esto, haga los ajustes de la cámara desde el menú de configuración y registre el archivo de escenas. (página 54)
- 3** Utilizando la función OPERATION TYPE (página 105) en la pantalla SCENE FILE, seleccione FILM CAM, y establezca la frecuencia de cuadro de grabación deseada utilizando la función FRAME RATE (página 105).
Cuando se haya seleccionado 720P/25P como el formato de grabación, las visualizaciones siguientes aparecerán dependiendo del ajuste que haya sido seleccionado para el elemento FRAME RATE en la pantalla SCENE FILE.
 - 1) Información PULL DOWN visualizada en PROPERTY-CLIP PROPERTY-VIDEO
Con el ajuste predeterminado: 2:2
Con cualquier otro ajuste: otra
 - 2) Información de formato en la parte inferior izquierda de la pantalla cuando se visualizan imágenes miniatura
Con el ajuste predeterminado: 720P/25P
Con cualquier otro ajuste: 720P/50P
(El ajuste "predeterminado" es 25FRAME si la frecuencia de cuadro del formato de grabación es 25P.)
- 4** Pulse el botón START/STOP para iniciar o detener la grabación estándar en el modo VFR.
 - El sonido se graba.
 - En el caso de un sistema de edición no lineal que soporte Varicams equipadas con una función de extracción de cuadro efectivo, usted podrá cargar incluso materiales de filmación de movimiento rápido o movimiento lento tal y como son. (La opción UB MODE de la pantalla RECORDING SETUP deberá ponerse en FRM.RATE.)
 - Después de editar, los materiales salen del sistema de edición no lineal en el formato 1080i/25P o 720P/50P (25P sobre 50P).
 - El formato 25P se utiliza para la grabación "pull-down" 2:2.

Utilizando frecuencias de cuadros variables (VFR)

Velocidad de filmación estándar para hacer anuncios publicitarios y dramas

Cuando se producen anuncios publicitarios y dramas para mostrarlos en una pantalla de televisión, como es el caso de las emisiones HDTV/SDTV y otras emisiones, la norma (velocidad 1x) es una frecuencia de cuadro de 25 cps (cuadros por segundo). Si utiliza los ajustes de abajo se puede obtener el mismo tipo de reproducción que cuando se emiten los programas. Los anuncios publicitarios y los clips de música se grabarán con una calidad de imagen alta similar a la de las películas, mientras que el número de cuadros también resultará ideal para las emisiones de televisión.

Formato de grabación (REC FORMAT)	720P/25P ("pull-down" 2:2)	720P/25PN (grabación nativa)
Frecuencia de cuadro de grabación (FRAME RATE)	25 cps*	

Filmación de movimiento rápido

Esta forma de filmar proporciona efectos de movimiento rápido utilizados para presentar escenas tales como el movimiento de nubes, alguien parado rodeado de una muchedumbre y movimientos realizados por artistas de artes marciales. Si, por ejemplo, usted ha filmado escenas utilizando el formato de grabación 25P para especificar los cuadros de reproducción, usted podrá doblar la velocidad de los efectos de movimiento rápido ajustando la frecuencia de cuadro de grabación VFR en 12 cps.

Formato de grabación (REC FORMAT)	720P/25P, 720P/25PN
Frecuencia de cuadro de grabación (FRAME RATE)	Ajuste en 23 cps o menos.*

- En el caso del formato 720P/25P, el efecto de movimiento rápido podrá obtenerse utilizando un sistema de edición no lineal para procesar lo que haya sido grabado.

Filmación de movimiento lento

Esta forma de filmar proporciona efectos de cámara lenta utilizados para mostrar persecuciones en automóviles así como también escenas de acción, escenas culminantes y presentaciones dramáticas. Si, por ejemplo, usted ha filmado escenas utilizando el formato de grabación 25P para especificar los cuadros de reproducción, usted podrá obtener efectos de cámara lenta con la velocidad reducida a la mitad ajustado la frecuencia de cuadro de grabación en 50 cps. Las imágenes del formato progresivo 720P crearán secuencias de cámara lenta en movimiento suave con una calidad de imagen alta.

Formato de grabación (REC FORMAT)	720P/25P, 720P/25PN
Frecuencia de cuadro de grabación (FRAME RATE)	Ajuste en 27 cps o más.*

- En el caso del formato 720P/25P, el efecto de movimiento lento podrá obtenerse utilizando un sistema de edición no lineal para procesar lo que ha sido grabado.

* Puede seleccionar cualquiera de las 11 frecuencias de cuadro de grabación de 12 cuadros por segundo (cps) a 50 cps. (Página 105)

Filmación en el modo progresivo 1080i/576i

La selección de 1080i/25P o 576i/25P en la opción REC FORMAT (página 111) de la pantalla RECORDING SETUP del menú de configuración activa la filmación en el modo progresivo.

Modo 25P:

Filmación de 25 fotogramas por segundo en modo progresivo.

Para la salida y la grabación, la señal de 25 fotogramas por segundo se convierte en entrelazado de 50 campos por segundo.

Con este modo se obtienen imágenes de alta calidad.

25 P	A	B	C	D	E	F	G	H	I	J									
↓																			
50 i	Ao	Ae	Bo	Be	Co	Ce	Do	De	Eo	Ee	Fe	Go	Ge	Ho	He	Io	Ie	Jo	Je

Al filmar en modo progresivo, tenga en cuenta lo siguiente:

- La ganancia no puede ser de 18 dB.
 - Para obtener resultados óptimos, establezca la velocidad del obturador en 1/50 (OFF).
-
-

Filmación en el modo manual

Ponga el aparato en el modo manual cuando ajuste manualmente el enfoque, el iris, la ganancia y el balance de blancos.

Anillo de enfoque

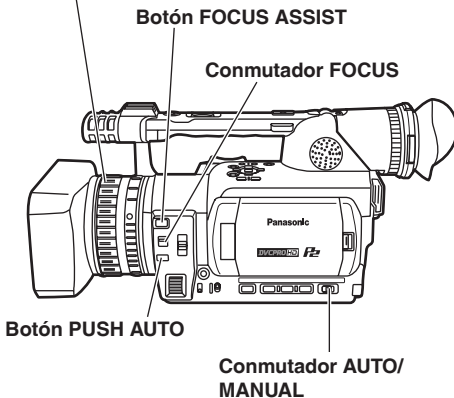

Cambio temporal a enfoque automático

Aunque haya situado el conmutador FOCUS en M (MANUAL), si pulsa PUSH AUTO la cámara enfocará de manera automática.

- Si se produce parpadeo puede que el enfoque automático no funcione correctamente. Seleccione una velocidad del obturador que se adecue a la luz ambiental. (Página 50)
- Si en el modo de enfoque automático se establece con cualquier formato a excepción de 50i y 50P, el control del enfoque tardará un poco más que en el modo de enfoque normal.
- Si ha elegido ON para el elemento AF en la pantalla AUTO SW del menú de configuración, el enfoque automático se realizará independientemente de la posición del conmutador FOCUS cuando el modo automático haya sido establecido. (Página 110)
- Durante la filmación macro, "AF" o "MF" se visualizarán en un cuadro de la pantalla.

Cambio al modo manual

Si la cámara está en el modo automático, utilice el conmutador AUTO/MANUAL para cambiar al modo manual (A) en el visor y en el LCD se apagan).

Enfoque manual

1 Utilice el conmutador AUTO/MANUAL para cambiar al modo manual.

2 Para seleccionar cómo desea controlar el enfoque, utilice el conmutador FOCUS.

A (AUTO):

Modo de enfoque automático

M (MANUAL):

Modo de enfoque manual

Gire el anillo de enfoque manualmente.

∞ :

Primero la cámara enfoca a infinito y luego cambia a enfoque manual.

El conmutador FOCUS vuelve a M (MANUAL) de forma automática después de moverlo hasta ∞.

Utilización de la ayuda de enfoque

Quando pulse el botón FOCUS ASSIST, el área situada en el centro de la pantalla se ampliará, permitiéndole enfocar más fácilmente los motivos. La visualización normal se restaura unos 10 segundos después de haber utilizado el anillo de enfoque. Esto es útil cuando se enfoca manualmente. Esta función sólo se activa durante la grabación o la espera de grabación en los modos HD de 1080i y 720P, y no funciona en el modo de entrada externa.

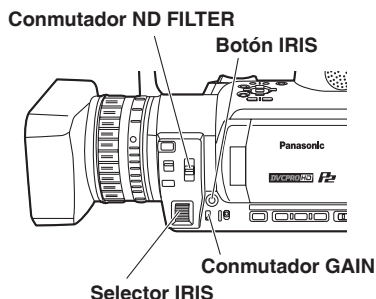

Ajustes de iris

- 1 Si la cámara está en el modo automático, utilice el conmutador AUTO/MANUAL para cambiar al modo manual. (Página 36)**
- 2 Pulse el botón IRIS para ajustar la apertura del objetivo.**
AUTO IRIS: Ajuste automático del iris.
MANUAL IRIS: Ajuste manual del iris.
- 3 Cuando esté en modo manual, gire el selector IRIS para ajustar la apertura del objetivo.**
En el modo de iris automático, el iris del objetivo podrá corregirse utilizando este selector.

Ajuste la dirección del selector IRIS y el control de apertura en el ajuste IRIS DIAL de la pantalla SW MODE, en el menú de configuración (Página 108). Si ha elegido ON para A.IRIS en la pantalla AUTO SW del menú de configuración, el iris automático será seleccionado a la fuerza cuando se haya establecido el modo automático. (Página 110)

El número F del iris de este aparato al abrirse es F1.6 en WIDE al máximo (gran angular) y F2.8 en TELEPHOTO al máximo (teleobjetivo). Cuando el iris está abierto en gran angular, aparece OPEN en la pantalla del visor o en el LCD, mientras que si lo está en teleobjetivo, aparece F2.8 u OPEN.

Ajuste de la ganancia

Si la pantalla está oscura, puede aumentar la ganancia para iluminarla.

- 1 Si la cámara está en el modo automático, utilice el conmutador AUTO/MANUAL para cambiar al modo manual (A en el visor y en el LCD se apaga). (Página 36)**
- 2 Cambie la ganancia con el conmutador GAIN.**
 - L:** Éste es el ajuste configurado en condiciones normales (0 dB).
 - M:** Aumenta la ganancia de la amplificación de la imagen.
(El valor predeterminado es 6 dB.)
 - H:** Aumenta la ganancia de la amplificación de la imagen.
(El valor predeterminado es 12 dB.)

Puede cambiar los valores de ganancia M y H utilizando los elementos MID GAIN y HIGH GAIN en la pantalla SW MODE del menú de configuración. (Página 108)

Si está establecido ON para AUTO SW en el menú de configuración y usted ha seleccionado un ajuste diferente de OFF para AGC, la ganancia automática se proveerá cuando el modo automático haya sido establecido independientemente de la posición del conmutador GAIN. (Página 110)

Cuando la frecuencia de cuadro de grabación sea inferior a 23 cps y se haya establecido una velocidad de obturador lenta (1/12), la ganancia se fijará en 0 dB independientemente del ajuste del conmutador GAIN. (Páginas 32 y 50)

Ajustes de la intensidad de la luz

Para cambiar el filtro ND utilizado (que sirve para modificar la intensidad de la luz), utilice el conmutador ND FILTER.

- OFF:** No se utiliza el filtro ND.
- 1/8:** Reduce la intensidad de la luz hasta 1/8.
- 1/64:** Reduce la intensidad de la luz hasta 1/64.

Ajuste del balance de blancos

Para reproducir con precisión el color blanco, ajuste la relación entre los tres colores primarios RGB. Si el balance de blancos no está ajustado correctamente, no sólo se reproducirá mal el color blanco, sino que los matices de los colores de toda la pantalla también empeorarán.

Si filma en modo manual, deberá ajustar el balance de blancos siempre que cambien las condiciones de iluminación.

Puede guardar los ajustes y volver a seleccionarlos situando el conmutador WHITE BAL en A o B.

También puede utilizar los valores preestablecidos. Utilice los ajustes que se adapten a las condiciones de filmación.

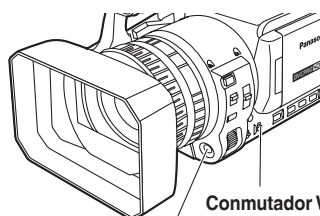

Conmutador WHITE BAL
Botón AWB

Ajustes de balance de blancos

1 Si la cámara está en el modo automático, utilice el conmutador AUTO/MANUAL para cambiar al modo manual. (Página 36)

2 Ajuste la velocidad del obturador. (Página 50)

3 Coloque una pantalla blanca en un lugar con las mismas condiciones de iluminación y la misma fuente de luz que el sujeto, luego acerque la imagen con el zoom y ocupe toda la pantalla de la videocámara con el color blanco.

También se puede utilizar algo de color blanco (como una tela o una pared) cerca del sujeto.

- Mantenga los puntos de luz concentrada muy brillantes fuera de la toma.

4 Sitúe el conmutador WHITE BAL en la posición A o B (en función de dónde desee guardar el ajuste).

5 Pulse el botón AWB.

- El ajuste tarda unos segundos en realizarse. (Aparecerán los mensajes siguientes en la pantalla.)

Mensaje durante el ajuste

AWB Ach ACTIVE

Mensaje después del ajuste

AWB Ach OK

Quando el ajuste de balance de blancos no es posible, aparece un mensaje de error en la pantalla.

Mensaje si no se puede realizar el ajuste

AWB Ach NG

- El balance de blancos no se puede ajustar de forma automática si está activada la función de seguimiento automático de balance de blancos (ATW).

Si ha seleccionado ON para ATW (seguimiento automático del balance de blancos) en la pantalla AUTO SW del menú de configuración, ATW se seleccionará cuando el modo automático haya sido establecido independientemente de la posición del conmutador WHITE BAL. (Página 110)

Mensajes de error	Ajustes
LOW LIGHT	Aumente la iluminación o la ganancia.
LEVEL OVER	Reduzca la iluminación o la ganancia.

Si aparece uno de estos mensajes de error, realice los ajustes necesarios y luego intente ajustar de nuevo el balance de blancos.

- Si el mensaje sigue apareciendo después de haberlo intentado varias veces, póngase en contacto con su distribuidor.

Ajuste del balance de blancos (continuación)

Utilización de los preajustes

Utilice esta función si no tiene tiempo de realizar los ajustes de balance de blancos.

1 Si la cámara está en el modo automático, utilice el conmutador AUTO/MANUAL para cambiar al modo manual (A) en el visor y en el LCD se apaga).

2 Sitúe el conmutador WHITE BAL en la posición PRST.

Aparece el valor actual del balance de blancos.

- En la posición PRST están preconfigurados los valores de balance de blancos de 3200 K y 5600 K.

Descripción de los valores preajustados:

(P3.2K) 3200 K: luz halógena

(P5.6K) 5600 K: exteriores

3 Pulse el botón AWB.

El balance de blancos cambia de 3200 K a 5600 K.

Ajustes de balance de negros

Para reproducir con precisión el color negro, ajuste el nivel cero de los tres colores primarios RGB. Si el balance de negros no está ajustado correctamente, no sólo se reproducirá mal el color negro, sino que los matices de los colores de toda la pantalla también empeorarán.

Normalmente no es necesario ajustar el balance de negros, pero deberá hacerlo si:

- Utiliza la cámara por primera vez.
- Utiliza la cámara después de mucho tiempo sin haberla utilizado.
- La temperatura ambiente cambia radicalmente.
- Se cambia a la velocidad del obturador normal (OFF) o a modo de baja velocidad del obturador.
- Se cambia del modo progresivo al normal (50i) y a la inversa.

Para ajustar el balance de blancos de forma automática, pulse el botón AWB. Para ajustar el balance de negros, mantenga pulsado el botón AWB.

- Realice las preparaciones necesarias cuando ajuste el balance de blancos por primera vez pulsando el botón AWB.

- No se puede ajustar el balance de negros mientras se filma.

Mensaje durante el ajuste

ABB ACTIVE

Mensaje después del ajuste

ABB END

Seguimiento automático de balance de blancos (ATW)

Puede asignar la función ATW a una de las posiciones del conmutador WHITE BAL (A, B o PRST). Para ello, seleccione el ajuste ATW de la pantalla SW MODE, en el menú de configuración. (Página 108)

Cuando se adquiere la cámara, la función ATW está configurada para funcionar en modo automático. (Página 110)

Si utiliza la función ATW durante la filmación, la cámara ajusta el balance de blancos de forma automática mientras filma.

- La función ATW determina de forma automática el entorno de filmación actual y ajusta el balance de blancos en consecuencia. En función del entorno, puede producirse algún error de ajuste. Si necesita que el ajuste del balance de blancos sea más preciso, utilice el procedimiento descrito en la página anterior.

No obstruya el sensor de balance de blancos mientras utilice la función ATW; si lo hace, ATW no funcionará.

Sensor de balance de blancos

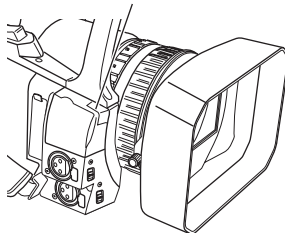

Técnicas de filmación para temas diferentes

Filmación de ángulo bajo

Para facilitar la filmación desde ángulos bajos, utilice el botón START/STOP del asa.

Botón START/STOP

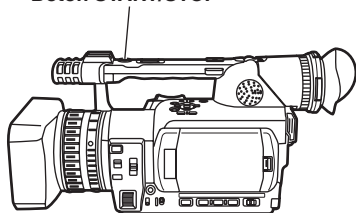

Autofilmación

Cuando el LCD está girado 180° para realizar autofilmaciones, las imágenes que se visualizan pueden parecer raras.

Puede hacer que mejore el aspecto invirtiéndolas de izquierda a derecha. Vaya al menú de configuración y seleccione MIRROR en el ajuste SELF SHOOT de la pantalla DISPLAY SETUP.

Filmar en modo de espejo no afecta en absoluto a las imágenes que se graban en realidad.

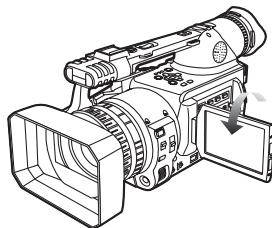

Patrón cebra

Pulse el botón ZEBRA en modo de cámara para mostrar el patrón cebra o el marcador en la pantalla para comprobar el brillo del sujeto. Las partes que pueden quedar emblanquecidas por culpa de la sobreexposición se muestran como un patrón cebra.

- Partes con mucha luz
- Partes que se reflejan

Para eliminar las zonas con patrones cebra y reducir al máximo la sobreexposición de estas partes, ajuste el iris y la velocidad del obturador en modo manual.

Cada vez que se pulsa el botón ZEBRA la pantalla cambia de este modo:

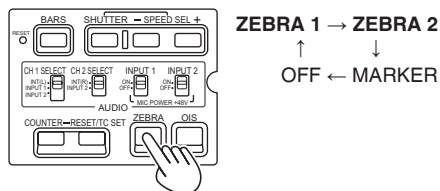

En los ajustes ZEBRA DETECT 1 y ZEBRA DETECT 2 de la pantalla DISPLAY SETUP del menú de configuración, establezca el brillo de los patrones cebra. (Página 117)

El patrón cebra que ha configurado aparece como un porcentaje en la pantalla durante aproximadamente 2 segundos.

Marcador

Si vuelve a pulsar el botón ZEBRA mientras se visualiza el patrón cebra, aparece un marcador en el centro de la pantalla (si ha establecido en ON el ajuste MARKER de la pantalla DISPLAY SETUP del menú de configuración).

El brillo de las áreas próximas al centro de la pantalla podrá comprobarse como porcentaje (0% a 99%).

Si el porcentaje supera 99, aparece como "99%↑".

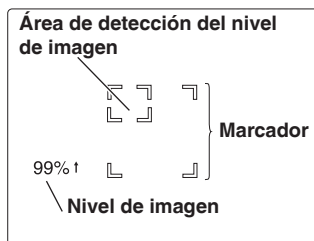

Si se pulsa de nuevo el botón ZEBRA, la pantalla vuelve a su estado normal.

Comprobación y visualización del estado de filmación

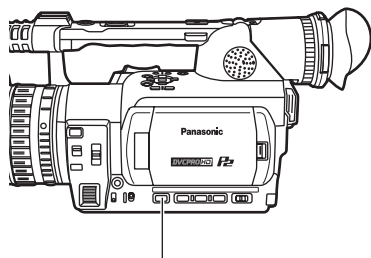

Botón DISP/MODE CHK

Cuando pulse y mantenga pulsado el botón DISP/MODE CHK durante la espera de grabación o la grabación se visualizará toda la información, incluyendo el estado del ajuste de las funciones de filmación y una lista de las funciones asignadas a los botones USER. Cuando suelte el botón se restaurará la visualización normal.

Cuando pulse el botón DISP/MODE CHK durante la espera de grabación o la grabación toda la información desaparecerá. Cuando pulse de nuevo el botón se restaurará la visualización normal. La información se retendrá aunque usted desconecte la alimentación del aparato o cambie a otro medio o modo de funcionamiento.

Cambio del tamaño de la imagen

Cuando grabe en el modo 576i podrá cambiar el tamaño (relación de aspecto) de las imágenes que grabe.

Para ello, seleccione el ajuste ASPECT CONV de la pantalla CAMERA SETUP del menú de configuración. (Página 107)

- Para ver el funcionamiento de los menús (Página 101)

NORMAL:

Las imágenes se graban con la relación de aspecto normal 4:3.

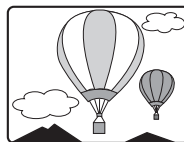

LETTER BOX:

Las imágenes se graban con una relación de aspecto de 16:9.

Las imágenes grabadas con esta relación de aspecto se muestran con una franja negra en la parte superior e inferior.



SQUEEZE:

Las imágenes grabadas se comprimen por los lados y se visualizan con una relación de aspecto de 16:9 en los televisores de pantalla ancha compatibles.

Si selecciona SQUEEZE, "SQU" aparece en la pantalla.



Para cambiar la relación de aspecto del visor y el LCD

Seleccione la relación de aspecto en el ajuste DISPLAY ASPECT de la pantalla DISPLAY SETUP del menú de configuración. (Página 119)

Técnicas de filmación para temas diferentes (continuación)

Estabilizador óptico de la imagen

Para reducir los efectos del temblor de la cámara cuando se sujeta con la mano, utilice el estabilizador óptico de la imagen (OIS).

Para activar y desactivar esta función, pulse el botón OIS.

Cuando esta función está activada, el símbolo (👉) aparece en la pantalla.

Si utiliza un trípode, desactive esta función para obtener imágenes más naturales.

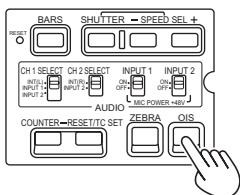

- Esta función pierde efectividad cuando se produce una vibración intensa o cuando se sigue el movimiento de un sujeto.

Adición de efectos en la imagen

Para añadir efectos de fundido de las imágenes, pulse el botón USER al que haya asignado las funciones BLACKFADE o WHITEFADE. La función del botón se cancela a la fuerza durante la reproducción o durante la función REC CHECK, y también cuando se visualizan imágenes miniatura.

BLACKFADE:

Mantenga pulsado este botón para fundir a negro. El audio también se atenúa. La imagen aparece y el audio aumenta cuando se suelta el botón.

WHITEFADE:

Mantenga pulsado este botón para fundir a blanco. El audio también se atenúa. La imagen aparece y el audio aumenta cuando se suelta el botón.

Utilización de los botones USER

Puede asignar una de doce características a cada uno de los tres botones USER.

Estos botones sirven para cambiar rápidamente la configuración de la filmación o añadir efectos a las imágenes que está filmando.

La configuración predeterminada de estos botones es la siguiente:

USER1: WHITEFADE

USER2: BACKLIGHT

USER3: INDEX/MEMO

Para obtener más información, consulte los ajustes USER1, USER2 y USER3 de la pantalla SW MODE en el menú de configuración. (Página 109)

Si pulsa un botón USER al que ha sido asignado una de las funciones siguientes y luego desconecta la alimentación, ese botón cambiará al ajuste anterior:

SPOTLIGHT, BACKLIGHT, ATW, ATW LOCK, GAIN: 18dB, FOCUS RING

Compensación de contraluz

Cuando filme sujetos a contraluz, pulse el botón USER al que haya asignado la función BACKLIGHT.

En la pantalla aparece el mensaje BACK.

La compensación de contraluz ajusta el iris para que el sujeto no salga oscuro.

Para desactivar esta función, vuelva a pulsar el mismo botón USER. (Cuando se utiliza el modo de iris manual, la compensación de contraluz se mantiene aunque se haya desactivado.)

Barras de color

Pulse el botón BARS para mostrar una pantalla de barras de color en un televisor o monitor para poder ajustarlos.

Pulse de nuevo el botón para desactivar la función.

Ajuste del volumen durante la filmación

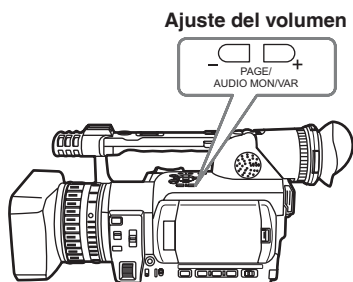

Si controla el sonido con unos auriculares durante la grabación, puede ajustar el volumen con el botón PAGE/AUDIO MON/VAR.

- Para ajustar el nivel de grabación (Página 53)

Copia de seguridad de las grabaciones

Si ha conectado un equipo al terminal 1394 (Páginas 79 y 81) puede realizar copias de seguridad automáticas de todo lo que esté filmando.

- En los ajustes 1394 CONTROL y 1394 CMD SEL de la pantalla OTHER FUNCTIONS, en el menú de configuración, seleccione cómo quiere controlar el equipo conectado. (Página 120)
- Seleccione los ajustes de abajo para los elementos siguientes en la pantalla DISPLAY SETUP (página 117) para hacer copias de seguridad de las grabaciones cuando se utilice una cinta.
 - OFF para VIDEO OUT OSD
 - OFF para DATE/TIME

(Continúa en la página siguiente)

Al realizar copias de seguridad de las grabaciones, tenga en cuenta lo siguiente:

- Cuando hace copias de seguridad de las grabaciones mientras utiliza una cinta:
 - Si se ha seleccionado uno de los ajustes siguientes, **la OSD saldrá a la salida 1394 en todo momento, excepto cuando el aparato esté en el modo de grabación.**
 - Cuando se haya seleccionado ON para la opción VIDEO OUT OSD en la pantalla DISPLAY SETUP (página 117)
 - Cuando se haya seleccionado un ajuste que no sea OFF para la opción DATE/TIME en la pantalla DISPLAY SETUP (página 117)
- Tenga en cuenta que la OSD puede que sea grabada sin querer si las copias de seguridad de las grabaciones se hacen cuando se ha seleccionado otro ajuste que no sea OFF para la opción 1394 CONTROL (página 120) en la pantalla OTHER FUNCTIONS.
- Si se pulsa el botón DATE/TIME del mando a distancia, **la fecha y la hora saldrán a la salida 1394 independientemente de si está haciéndose la grabación o de si está establecido el estado de espera de grabación.**
- Los ajustes de menú se mantienen aunque usted desconecte la alimentación. Por lo tanto, si utiliza la videocámara-grabadora con los ajustes para la copia de seguridad de grabación aún en efecto, las imágenes de los medios de cualquier aparato que esté conectado puede que sean borradas. Una vez terminada la copia de seguridad de la grabación, compruebe los ajustes de los menús antes de volver a utilizar la cámara.
- Si utiliza otra cámara AG-HVX201AE/AG-HVX200 como dispositivo externo de copia de seguridad de grabación, configure el ajuste 1394 CONTROL en "OFF" en el dispositivo externo y establézcalo en modo MCR/VCR.
- Si se conectan dos o más dispositivos externos puede que la copia de seguridad de la grabación no funcione correctamente.
- Para la conexión utilice un cable 1394 de 4,5 o menos.
- Configure el dispositivo externo para recibir señales 1394 antes de realizar la copia de seguridad de las grabaciones.
- Puede hacer que un medio de un aparato externo empiece a grabar automáticamente cuando el medio de este aparato está a punto de

terminar. Establezca 1394 CONTROL (Página 120) en "CHAIN".

- Tenga en cuenta que si se está utilizando una tarjeta P2, las imágenes se grabarán incluso cuando usted realice una comprobación de la grabación: Cuando se utilice una cinta no se saldrán imágenes durante la comprobación de la grabación.
 - No puede realizar copias de seguridad de grabaciones cuando el aparato esté configurado para una grabación nativa.
 - La copia de seguridad de grabaciones no funciona en tres de los modos de grabación especiales de la tarjeta P2: Grabación a intervalos, grabación de una toma y grabación en bucle. (Páginas 47 - 49)
 - La copia de seguridad de grabación no funciona durante la filmación directa (página 68) en el modo MCR.
-

Grabación continua en 2 ranuras

Si introduce dos tarjetas P2 en las dos ranuras de tarjetas, esta función le permitirá grabar continuamente en las dos tarjetas.

También podrá grabar continuamente en tres o más tarjetas cambiando una tarjeta mientras se están grabando los datos en la otra. (Grabación de "cambio en caliente")

Sin embargo, dependiendo de cuándo se inserte la tarjeta P2 en una ranura vacía (inmediatamente después de la pregrabación, o antes o después de la grabación continua que se extiende a dos ranuras), puede que haya un retraso en reconocer la tarjeta P2. Le recomendamos insertar la tarjeta P2 mientras queda un minuto como mínimo en la tarjeta que está siendo grabada.

Si usted asigna SLOT SEL a un botón USER en USER (página 109) en la pantalla SW MODE, usted podrá cambiar la ranura que tiene la tarjeta en la que se van a grabar los datos utilizando una operación de un toque.

- Mientras graba no puede cambiar ranuras, así que haga el cambio durante la espera de grabación.
- No soporta la reproducción con cambio en caliente.

Función de marcas de filmación

Las marcas colocadas en las imágenes miniatura de los clips se llaman marcas de filmación. En el monitor de la pantalla de imagen miniatura sólo puede seleccionar aquellos clips que tienen una marca de filmación y visualizarlos o reproducirlos. Durante la grabación, cuando usted pulsa el botón USER al que ha sido asignado la función SHOT MARK, MARK ON aparece en el monitor LCD o en el visor, y se pone una marca de filmación para la imagen miniatura del clip que está siendo grabado. Si pulsa de nuevo el botón, la marca de filmación se quita.

También puede poner o quitar las marcas de filmación realizando las operaciones de imagen miniatura para clips. (Página 68)

Sin embargo, note que no podrá poner ni cancelar las marcas de filmación durante la reproducción.

- INVALID aparece cuando no puede poner ni quitar las marcas de filmación.
- Cuando los datos de vídeo de una sola toma utilizando la grabación de cambio en caliente estén formados por múltiples clips, usted no podrá poner ni cancelar marcas de filmación a menos que todas las tarjetas P2 que formen los datos de vídeo estén insertadas en las ranuras.
- Durante la grabación en bucle no podrá poner ni cancelar marcas de filmación.

Grabación de apuntes de texto

Esta función añade apuntes de texto en los puntos de vídeo del clip que está siendo grabado o reproducido ahora. Cuando pulsa el botón USER al que ha sido asignado la función INDEX o MEMO, la señal del apunte de texto se graba en ese punto. (Página 58)

En la pantalla de imagen miniatura usted puede seleccionar sólo aquellos clips a los que se han añadido apuntes de texto, y luego puede visualizar esos clips o reproducirlos.

Puede grabar hasta un máximo de cien apuntes de texto por clip.

Para editar los apuntes de texto necesitará la versión actualizada más reciente de P2 Viewer. (Página 58)

- Durante la grabación a intervalos o la grabación de una toma no puede grabar apuntes de texto.
- INVALID aparece cuando no puede grabar apuntes de texto.

Búsqueda de escenas específicas (búsqueda de imágenes)

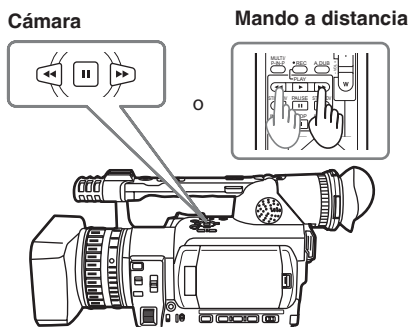

En modo de espera de filmación puede buscar cualquier imagen que haya filmado. Esto resulta útil si desea buscar un punto a partir del que quiera continuar la filmación para que dos escenas sean consecutivas.

1 Pulse ►► o ◀◀ en el modo de espera de filmación.

La cinta avanza o retrocede mientras usted está pulsando el botón.

2 Suelte el botón cuando encuentre el punto que está buscando.

La cámara volverá al modo de espera de filmación.

- Las escenas puede que no se conecten suavemente en ciertos estados de grabación.

Grabación de índice

Cuando pulse el botón USER al que ha sido asignado la función INDEX/MEMO en cualquier punto durante la filmación o la grabación, las señales de índice se grabarán si está utilizándose una cinta. Cuando se pulse el mismo botón USER en el modo de filmación o pausa de grabación, el estado de espera de grabación se establece para las señales de índice. Las señales de índice se graban cuando empieza la filmación o la grabación. Grabando estas señales puede hacer búsquedas (búsquedas de índices) durante la reproducción. (Página 77)

Utilización de las funciones de grabación especiales P2

Cuando grabe en una tarjeta P2, al hacer los ajustes en la pantalla RECORDING SETUP (página 111) se podrán emplear funciones de grabación especiales tales como la **pregrabación**, la **grabación a intervalos**, la **grabación de una toma** y la **grabación en bucle**.

Estas funciones de grabación especiales sólo se pueden utilizar cuando está establecida la configuración siguiente.

- Opción OPERATION TYPE (página 105): VIDEO CAM
- Formato de grabación: 1080i/50i, 720P/50P, 576i/50i, 1080i/25P, 720P/25P o 576i/25P

Pregrabación (PRE REC)

Esta función se utiliza para grabar imágenes y sonido con una antelación fija (3 segundos aproximadamente para la grabación HD o 7 segundos aproximadamente para la grabación 576i) sobre el tiempo que ha sido establecido para que empiece la grabación real.

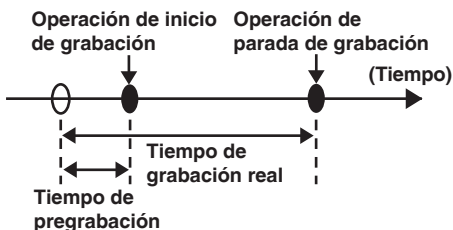

1 Compruebe que la configuración de la página anterior haya sido establecida para la opción OPERATION TYPE y el formato de grabación.

2 Seleccione ON para PREREC MODE. (Página 111)

- Para las operaciones con menús (Página 101)

3 Pulse el botón START/STOP.

La pregrabación empieza.

- En los casos siguientes, la función de pregrabación se cancelará, y la grabación empezará desde los puntos de operación respectivos.
 - Cuando se inicie la grabación de la entrada IEEE1394
 - Cuando la unidad pase del modo de reproducción al modo de grabación
 - Cuando se inicie la grabación a intervalos
 - Cuando se inicie la grabación de una toma
 - Cuando se inicie la grabación en bucle
- Inmediatamente después de cambiar del modo MCR al modo CAMERA, inmediatamente después de conectar la alimentación de la videocámara-grabadora o inmediatamente después de cambiar el ajuste de la opción PRE-REC, puede que no sea posible grabar las imágenes y el sonido antes de pasar el tiempo mencionado anteriormente aunque la grabación haya empezado inmediatamente.

Grabación a intervalos (INTERVAL REC)

Con esta función, la unidad graba continuamente cuadros (1/25 de segundo) uno a uno con un intervalo entre ellos. El intervalo se puede establecer con la opción INTERVAL TIME.

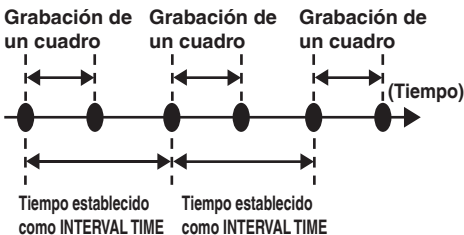

1 Compruebe que la configuración de la página anterior haya sido establecida para la opción OPERATION TYPE y el formato de grabación.

2 Seleccione INTERVAL para REC FUNCTION. (Página 111)

- Para las operaciones con menús (Página 101)

3 Ponga el tiempo para INTERVAL TIME. (Página 111)

4 Pulse el botón START/STOP.

La unidad inicia la grabación a intervalos (INTERVAL REC).

Para detener el funcionamiento pulse \square entre los botones de funcionamiento.

Para cancelar la función, desconecte la alimentación del aparato o seleccione NORMAL para REC FUNCTION.

- Las visualizaciones siguientes aparecerán a la izquierda de la visualización del estado de funcionamiento.
 - Cuando se realiza la grabación: Se enciende I-REC.

En el modo de espera provisional: Se enciende I-PAUSE.

Mientras la grabación está parada: Parpadea la "I-" de I-PAUSE.

Sin embargo, si la duración seleccionada en el paso 3 es inferior a 2 segundos, I-REC parpadeará mientras se realiza la grabación conforme al tiempo establecido.

- La función de pregrabación no se activa.
- No se graba sonido.
- Todos los datos grabados mientras estaba activo este modo cabrán en un archivo.
- No existe ninguna garantía para las imágenes de salida 1394.
- La operación no será posible aunque sólo una de las tarjetas insertadas sea DIR ENTRY NG CARD. (Página 98)
- Después de haber empezado la grabación a intervalos no se puede usar una tarjeta P2 grabable aunque ésta esté insertada en una ranura vacía.
- Las ranuras para la grabación en este modo se indican mediante las luces de acceso a tarjetas P2 color naranja. Las ranuras para la grabación de tarjetas P2 que se insertan posteriormente se indican mediante las luces de acceso a tarjetas P2 color verde.

Grabación de una toma (ONE-SHOT REC)

Esta función graba una sola toma a cada unidad de tiempo que ha sido establecida.

1 Compruebe que la configuración de la página anterior haya sido establecida para la opción OPERATION TYPE y el formato de grabación.

(Continúa en la página siguiente)

2 Seleccione ONE SHOT para REC FUNCTION. (Página 111)

- Para las operaciones con menús (Página 101)

3 Ponga el tiempo de grabación utilizando ONE-SHOT TIME. (Página 111)

4 Pulse el botón START/STOP.

La grabación continúa durante el tiempo establecido en el paso 2 y luego se pone en espera.

Para detener el funcionamiento pulse  entre los botones de funcionamiento.

Para cancelar la espera, desconecte la alimentación del aparato o seleccione NORMAL para REC FUNCTION.

- Las visualizaciones siguientes aparecerán a la izquierda de la visualización del estado de funcionamiento.

Cuando se realiza la grabación: Se enciende I-REC.

En el modo de espera provisional: Se enciende I-PAUSE.

Mientras la grabación está parada: Parpadea la "I-" de I-PAUSE.

- Durante esta operación no se reconocen otras operaciones.
- La función de pregrabación no se activa.
- No se graba sonido.
- Todos los datos grabados mientras estaba activo este modo cabrán en un archivo.
- No existe ninguna garantía para las imágenes de salida 1394.
- La operación no será posible aunque sólo una de las tarjetas insertadas sea DIR ENTRY NG CARD. (Página 98)
- Cuando se realice la grabación continua de una toma, puede que haya retrasos en reconocer la operación de grabación.
- Después de haber empezado la grabación de una toma no se puede usar una tarjeta P2 grabable aunque ésta esté insertada en una ranura vacía.
- Las ranuras para la grabación en este modo se indican mediante las luces de acceso a tarjetas P2 color naranja.
Las ranuras para la grabación de tarjetas P2 que se insertan posteriormente se indican mediante las luces de acceso a tarjetas P2 color verde.

Grabación en bucle (LOOP REC)

Esta función se utiliza para grabar primero en una tarjeta y luego en la siguiente cuando se

han introducido dos tarjetas P2 en las ranuras de tarjetas. Si no queda suficiente memoria libre en la segunda tarjeta, la grabación vuelve a la primera tarjeta y se vuelve a grabar sobre los datos anteriores. Cuando se graba sobre datos anteriores, los clips guardados se eliminan, y luego se graban los clips nuevos en su lugar.

(El borrado de clips se realiza 30 segundos aproximadamente antes de la sobreescritura.)

1 Compruebe que la configuración de la página 47 haya sido establecida para la opción OPERATION TYPE y el formato de grabación.

2 Seleccione LOOP para REC FUNCTION. (Página 111)

- Para las operaciones con menús (Página 101)

3 Pulse el botón START/STOP.

La grabación empieza.

Para detener el funcionamiento, pulse el botón START/STOP.

Para cancelar la función, desconecte la alimentación del aparato o seleccione NORMAL para REC FUNCTION.

- Las visualizaciones siguientes aparecerán a la izquierda de la visualización del estado de funcionamiento.

Cuando se realiza la grabación: Se enciende L-REC.

Mientras la grabación está parada: Parpadea L-PAUSE.

Espacio de memoria insuficiente:

 LACK L - parpadea.

- Utilice dos tarjetas P2 cada una con una capacidad de grabación de más de un minuto. La grabación se detiene cuando se expulsa cualquiera de las tarjetas.
- Esta función no se activa durante la grabación de entrada IEEE1394.
- La función de pregrabación no se activa.
- La operación no será posible aunque sólo una de las tarjetas insertadas sea DIR ENTRY NG CARD. (Página 98)
- Parar puede tardar algo de tiempo. Las operaciones siguientes no son reconocidas hasta que las luces de acceso de la tarjeta P2 cambian de parpadear a encenderse completamente.
- Después de haber empezado la grabación en bucle no se puede usar una tarjeta P2 grabable aunque ésta esté insertada en una ranura vacía.
- Las ranuras para la grabación en este modo se indican mediante las luces de acceso a tarjetas P2 color naranja.

Ajuste de la velocidad del obturador

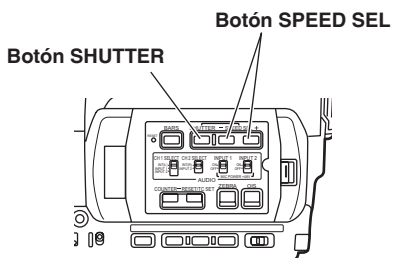

- Recuerde que a mayor velocidad del obturador, menor sensibilidad.
- Si el iris está establecido en modo automático se abrirá más a velocidades del obturador más elevadas y se reducirá la profundidad focal.
- Cuando se reduzca la velocidad del obturador se tardará más en enfocar, por lo que se recomienda asegurar el aparato en un trípode, etc. para utilizarlo.

1 Pulse el botón SHUTTER.

Cada vez que se pulsa el botón SHUTTER, la velocidad del obturador cambia de normal (OFF) a la velocidad seleccionada con el botón SPEED SEL.

2 Una vez pulsado el botón SHUTTER, pulse SPEED SEL para seleccionar la velocidad del obturador.

Cada vez que se pulsa SPEED SEL + la velocidad del obturador cambia del modo siguiente: (El orden se invierte para el botón SHUTTER SEL -.)

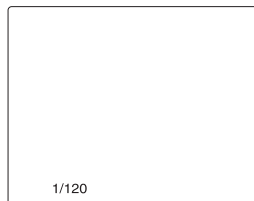

La velocidad del obturador actual aparece en las pantallas del visor y LCD, a menos que haya seleccionado OFF en el ajuste OTHER DISPLAY de la pantalla DISPLAY SETUP del menú de configuración. Si se establece la velocidad del obturador en el valor normal (OFF), no se visualiza.

(Continúa en la página siguiente)

Cuando está seleccionado FILM CAM como ajuste de la opción OPERATION TYPE (Página 105)

Con los formatos 1080i/50i, 720/50P and 576i/50i	
Estándar (OFF) 1/50	SYNCRO SCAN ↔ 1/60 ↔ 1/120 ↔ 1/250 ↔ 1/500 ↔ 1/1000 ↔ 1/2000
Todos los demás formatos (25P)	
Estándar (OFF) 1/50	SYNCRO SCAN ↔ 1/25 ↔ 1/60 ↔ 1/120 ↔ 1/250 ↔ 1/500 ↔ 1/1000

Cuando está seleccionado VIDEO CAM como ajuste de la opción OPERATION TYPE (Página 105) (las velocidades del obturador están subrayadas)

Con los formatos 1080i/50i, 720/50P and 576i/50i	
Estándar (OFF) 1/50	SYNCRO SCAN ↔ <u>1/12</u> ↔ <u>1/25</u> ↔ 1/60 ↔ 1/120 ↔ 1/250 ↔ 1/500 ↔ 1/1000 ↔ 1/2000
Con los formatos 25P y 25PN	
Estándar (OFF) 1/50	SYNCRO SCAN ↔ <u>1/12</u> ↔ 1/25 ↔ 1/60 ↔ 1/120 ↔ 1/250 ↔ 1/500 ↔ 1/1000

Ajuste de la velocidad del obturador (continuación)

Con iluminación artificial, sobre todo con las luces fluorescentes y las lámparas de vapor de mercurio, la luminancia cambia de forma sincronizada a la frecuencia de la línea de alta tensión. Si la frecuencia es de 50 Hz, se producirá una interferencia mutua entre la frecuencia de sincronización vertical de la cámara (aprox. 60 Hz) y la frecuencia de la iluminación (50 Hz), lo cual significa que el balance de blancos puede cambiar de forma periódica.

Antes de filmar en lugares con iluminación artificial o ajustar el balance de blancos, configure la velocidad del obturador tal como se indica a continuación:

Modo progresivo	Velocidad del obturador	
	50 Hz	60 Hz
OFF (50i)	OFF (1/50)	1/60
25P/25PN	OFF (1/50)	1/60

- La ganancia está fijada en 0 dB con una velocidad de obturador de 1/12.

Barrido sincronizado

Para establecer la velocidad del obturador del barrido sincronizado (que se usa para filmar un televisor o un monitor de ordenador), seleccione SYNCRO SCAN en la pantalla SCENE FILE del menú de configuración. (Página 105)

- Ajuste la velocidad del obturador para que coincida con la frecuencia del televisor o el monitor y de este modo se minimice el ruido horizontal que aparece al filmar este tipo de aparatos.
- Cuando la opción OPERATION TYPE de la pantalla SCENE FILE (página 105) se ponga en FILM CAM, el ángulo de abertura del obturador se podrá ajustar de 10° a 350° en pasos de 0,5°. Ejemplo: Cuando la frecuencia de cuadro de grabación está ajustada en 25 cps y el tiempo de exposición se reduce a la mitad, $1/25 \div 2 = 1/50 = 180^\circ$ ($1/25 = 360^\circ$)

Al ajuste predeterminado (180°) corresponde 1/2 del tiempo de exposición. A 90° corresponde 1/4 y a 45° corresponde un 1/8 del tiempo de exposición.

(Ángulo de abertura del obturador: Esto equivale a la velocidad del obturador de una cámara fotográfica, y cuanto más grande sea el ángulo más será el tiempo de exposición a la luz.)

- Si la velocidad del obturador se visualiza en caracteres azules seguida de (1/50), usted no podrá cambiar la velocidad del obturador en caracteres azules mientras se utiliza el formato de grabación actual. La velocidad está fijada en (1/50).

Para cambiar el modo progresivo, seleccione el ajuste REC FORMAT de la pantalla RECORDING SETUP en el menú de configuración (Página 111).

Cambio de la entrada de audio

Durante la filmación puede grabar hasta cuatro canales de sonido. También puede cambiar el sonido de entrada que va a ser grabado en cada uno de los canales entre el de los micrófonos incorporados, micrófonos externos o equipo de audio conectado a la cámara. (Consulte la tabla de abajo)

CH1*	CH2**	CH3	CH4
INT(L): Micrófono incorporado L	INT(R): Micrófono incorporado R	INPUT1	INPUT2
INT(L): Micrófono incorporado L	INPUT2	INPUT1	INT(R): Micrófono incorporado R
INPUT1	INT(R): Micrófono incorporado R	INT(L): Micrófono incorporado L	INPUT2
INPUT1	INPUT2	INT(L): Micrófono incorporado L	INT(R): Micrófono incorporado R
INPUT2	INPUT2	INT(L): Micrófono incorporado L	INT(R): Micrófono incorporado R
INPUT2	INT(R): Micrófono incorporado R	INT(L): Micrófono incorporado L	INPUT1

* El sonido de entrada que va a ser grabado en CH1 puede ser cambiado utilizando el conmutador CH1 SELECT.

** El sonido de entrada que va a ser grabado en CH2 puede ser cambiado utilizando el conmutador CH2 SELECT.

- El sonido de entrada CH3 y CH4 se determina automáticamente mediante lo que fue seleccionado utilizando el conmutador CH1 SELECT y el conmutador CH2 SELECT.

Sin embargo, dependiendo del medio y el formato utilizado se aplican las restricciones siguientes. (Página 137, Formato de grabación)

Cuando se utilizan cintas:

Durante la filmación solamente es posible grabar sonido en CH1 y CH2.

Cuando se utilizan tarjetas P2 y el formato DVCPRO HD o DVCPRO50:

El modo de grabación está fijado en grabación de 4 canales.

Cuando se utiliza tarjetas P2 y el formato DVCPRO25 o DV:

Utilizando 25M REC CH SEL en la pantalla RECORDING SETUP del menú de configuración se pueden seleccionar 2 o 4 canales.

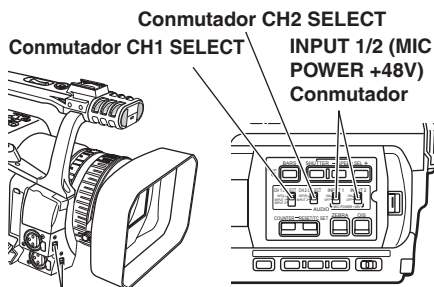

Conmutadores INPUT 1/2

Utilización del micrófono incorporado

- 1 Sitúe el conmutador CH1 SELECT en la posición INT (L).
 - El audio del micrófono incorporado del canal izquierdo (Lch) se graba en el canal de audio 1.
- 2 Sitúe el conmutador CH2 SELECT en la posición INT (R).
 - El audio del micrófono incorporado del canal derecho (Rch) se graba en el canal de audio 2.

Utilización de otros micrófonos y equipos de audio

- 1 Conecte un micrófono externo o un equipo de audio en el terminal INPUT 1/2 (XLR, 3 clavijas). (Página 78)
- 2 Para cambiar la entrada de audio utilice el conmutador INPUT 1/2.
 - LINE:** (se ha conectado un equipo de audio)
El nivel de entrada es 0 dBu.
 - MIC:** (se ha conectado otro micrófono)
El nivel de entrada es -50 dBu.
Para cambiar el nivel de entrada a -60 dBu, seleccione los ajustes MIC GAIN 1 y MIC GAIN 2 de la pantalla RECORDING SETUP en el menú de configuración (Página 111).
Tenga en cuenta que si selecciona -60 dBu la sensibilidad aumentará, por lo que se grabará más ruido.

(Continúa en la página siguiente)

Filmación

3 Cuando utilice el micrófono externo, establezca el conmutador INPUT 1/2 (MIC POWER +48V) en ON.

ON: (si se utiliza el micrófono externo)

El terminal INPUT 1/2 recibe +48 V.

OFF: (si el micrófono externo no está conectado)

El terminal INPUT 1/2 no recibe alimentación.

- Si utiliza un micrófono externo, la batería se descargará más rápido.
- Establezca el conmutador en OFF si va a conectar equipos no compatibles con más de +48 V. Si no lo hace, estos pueden sufrir daños.

4 Utilice el conmutador CH1 SELECT para seleccionar la señal de entrada que se va a grabar en el canal de audio 1.

INT (L):

El audio del micrófono incorporado del canal izquierdo (Lch) se graba en el canal de audio 1.

INPUT 1:

El audio de un dispositivo conectado al terminal INPUT 1 se graba en el canal 1.

INPUT 2:

El audio de un dispositivo conectado al terminal INPUT 2 se graba en el canal 1.

5 Utilice el conmutador CH2 SELECT para seleccionar la señal de entrada que se va a grabar en el canal de audio 2.

INT (R):

El audio del micrófono incorporado del canal derecho (Rch) se graba en el canal de audio 2.

INPUT 2:

El audio de un dispositivo conectado al terminal INPUT 2 se graba en el canal 2.

-
-
- Cuando envíe la señal de micrófono a los canales 1 y 2, conecte el micrófono en INPUT 2 y sitúe los conmutadores CH1 SELECT y CH2 SELECT en INPUT 2.
-
-

Ajuste del nivel de grabación

Mando de control de AUDIO

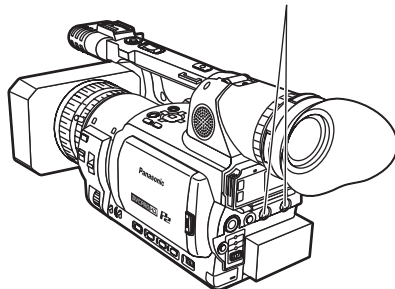

Utilice el mando de control de AUDIO para ajustar el nivel de grabación del micrófono incorporado o de la entrada de señales de audio mediante el terminal INPUT 1/2 (XLR, 3 clavijas).

Para controlar y ajustar el volumen del sonido (Página 44)

Para ajustar el nivel de grabación de las señales de audio, gire el mando de control de AUDIO mientras observa el medidor de nivel de audio situado en la parte inferior izquierda del visor y el monitor LCD, independientemente del ajuste de la opción MIC ALC (página 111) en la pantalla RECORDING SETUP del menú de configuración.

- Puede haber una ligera diferencia en el nivel del sonido entre los modos P2 y TAPE.

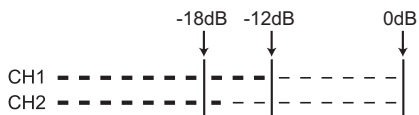

La entrada de señales de audio en los terminales AUDIO IN/OUT CH1/CH2 (conector de clavijas) no se puede ajustar.

Compruebe el nivel del sonido de grabación antes de filmar.

- Para la grabación del modo P2, el nivel de grabación se ajusta más alto que para las videocámaras-grabadoras Panasonic que se emplean para emisión (serie AJ).
-
-

Utilización de archivos de escena

Los ajustes correspondientes a cada circunstancia de filmación se almacenan en las distintas posiciones del selector de archivos de escena. Durante la filmación puede recuperar el archivo necesario al instante mediante este selector.

Selector de archivos de escena

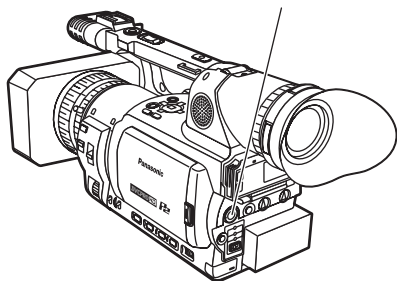

- Durante la grabación, los ajustes OPERATION TYPE y FRAME RATE (página 105) permanecen sin cambiar aunque se cambie el archivo de escena. Para cambiar estos ajustes, ponga la videocámara-grabadora en el modo de espera de grabación.

Cuando la cámara sale de la fábrica, tiene almacenados los siguientes archivos.

F1: SCENE

Archivo recomendado para la filmación normal.

F2: SCENE FLUO.

Archivo recomendado para filmar con luces fluorescentes (por ejemplo, en interiores).

F3: SCENE SPARK

Archivo apropiado para filmar con variaciones más completas de resolución, colorido y contraste.

F4: SCENE B-STR

Archivo recomendado para ampliar el contraste de las partes oscuras (por ejemplo, en puestas de sol).

F5: SCENE CINE V

Archivo adecuado para filmar escenas tipo película donde va a realizarse el contraste. [El formato de grabación permanece sin cambiar aunque se cambie el archivo de escena. Éste deberá establecerse utilizando la opción REC FORMAT en la pantalla RECORDING SETUP. (Página 111)]

F6: SCENE CINE D

Archivo adecuado para filmar escenas tipo película donde va a realizarse la gama dinámica.

[El formato de grabación permanece sin cambiar aunque se cambie el archivo de escena. Éste deberá establecerse utilizando la opción REC FORMAT en la pantalla RECORDING SETUP. (Página 111)]

Cambio de los ajustes de archivos de escena

El valor de ajuste de los archivos de escena se puede cambiar.

También se puede guardar el archivo de escena modificado en cualquier posición del selector de archivos de escena.

Ejemplo: Cambio del nombre de un archivo de escena.

- 1 Sitúe el conmutador POWER en la posición ON.
- 2 Gire el selector de archivos de escena y seleccione el archivo que desee cambiar.
- 3 En el menú de configuración seleccione la pantalla SCENE FILE.
 - Para ver el funcionamiento de los menús (Página 101)
 - También puede utilizar los botones de menú en el mando a distancia. (Página 12)
- 4 Pulse los botones y para seleccionar NAME EDIT.

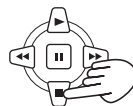
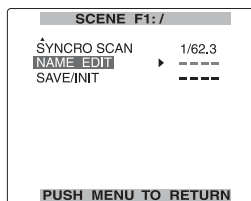

- 5 Pulse el botón (o) y utilice el botón para seleccionar YES. Pulse el botón .

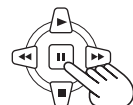
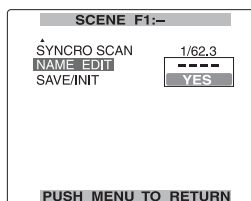

(Continúa en la página siguiente)

6 Se visualiza la pantalla de abajo, así que ponga el nombre del archivo de seis letras utilizando el botón **A**, **V**, **◀** o **▶**. Siga el mismo procedimiento que con la información del usuari. (Página 62)

- Caracteres que se pueden utilizar
Espacio, de la A a la Z, de 0 a 9, ; < = > ? @ [\] ^ _ /.
- Los caracteres se borran si se pulsa el botón COUNTER RESET cuando está puesto el nombre de archivo.

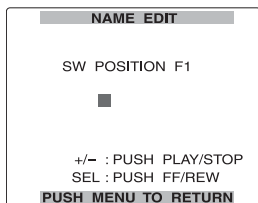

7 Una vez escrito el nombre del archivo, pulse el botón **MENU**.

- El cambio del nombre no se completará hasta que haya terminado el paso 10.

8 Pulse el botón **V** para seleccionar **SAVE/INIT**.

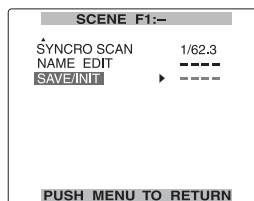

9 Pulse el botón **II** y utilice el botón **V** para seleccionar **YES**.
Pulse el botón **II**.

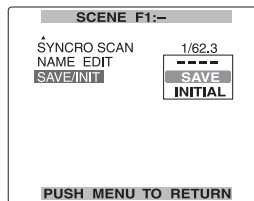

10 Aparece la pantalla siguiente, seleccione **YES** y luego pulse el botón **II**. (Para volver al nivel de menú anterior, pulse el botón **MENU**.)

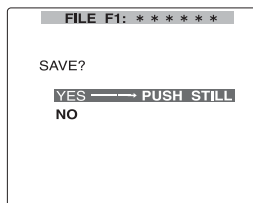

Suena un pitido diez veces seguidas y aparece el mensaje siguiente.



11 Pulse dos veces **MENU** para salir de los menús.

- Los ajustes del archivo de escena original se restaurarán cuando se desconecte la alimentación si no se ha seleccionado **SAVE**.
- Para restablecer los ajustes de fábrica de los archivos de escena, seleccione **INITIAL** en el paso 9 y luego siga los pasos 10 y 11.

Para guardar archivos de escenas y otros ajustes en tarjetas de memoria SD P2

En una tarjeta de memoria SD puede guardar hasta cuatro ajustes de archivos de escenas u otros ajustes, y también puede cargarlos desde la tarjeta.

- En el caso de los archivos de escenas, los ajustes actuales se guardan automáticamente en el aparato, y los datos guardados se escriben en una tarjeta de memoria SD. Cuando se han leído datos de una tarjeta de memoria SD, los ajustes actuales vuelven a escribirse al mismo tiempo que los datos guardados en el interior del aparato.
- Los datos de todos los archivos de escenas, F1 a F6, vuelven a escribirse.
- Introduzca la tarjeta de memoria SD en el aparato. Ponga el conmutador MEDIA en la posición P2. (Páginas 22 y 29)

Si ha guardado un archivo de escena

1 Ponga el conmutadore POWER del aparato en ON.

2 Seleccione SCENE FILE en la pantalla CARD FUNCTIONS del menú de configuración, seleccione YES, y pulse el botón **[M]** (o **[▶]**).

Para todos los demás ajustes, seleccione USER FILE.

- Para las operaciones con menús (Página 101)
- También puede utilizar los botones de menús en el mando a distancia. (Página 12)

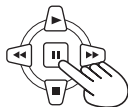
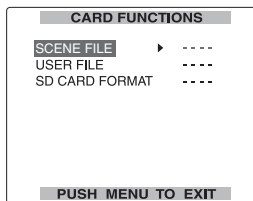

3 Seleccione el número del archivo (1 a 4) utilizando los botones **[◀]** y **[▶]**.

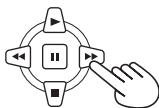
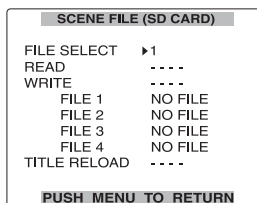

4 Seleccione WRITE utilizando los botones **[▶]** y **[M]**, y pulse el botón **[M]**.

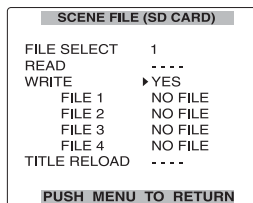

5 Seleccione YES utilizando el botón **[◀]**, y pulse el botón **[M]**.

- En el ejemplo siguiente, el nombre del archivo es TITLE 1. (Para cambiar el nombre del archivo, consulte la descripción de la página siguiente.)
- Cuando se completa la escritura, aparece WRITE OK.

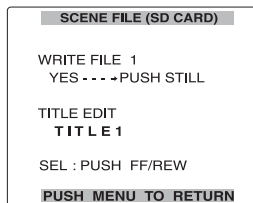







6 Pulse cuatro veces el botón MENU para cancelar el modo del menú.

(Continúa en la página siguiente)



Para cargar un archivo

- 1) Haga los pasos 1 a 3, seleccione READ en el paso 4, y pulse el botón .
Cuando se completa la lectura aparece READ OK.

Para poner un título a un archivo

- 1) Haga los pasos 1 a 4.
- 2) Seleccione el primer carácter del título utilizando los botones  y  y pulse el botón . (El carácter siguiente puede seleccionarse ahora.)
 - Puede introducir cualquiera de los caracteres siguientes:
Espacio, de la A a la Z, de 0 a 9, ; < = > ? @ [\] ^ _ - /.
 - Puede borrar todos los caracteres utilizando el botón RESET de la videocámara-grabadora o del mando a distancia.
- 3) Después de introducir todos los caracteres, pulse el botón  del extremo izquierdo (o el botón  del extremo derecho) de los caracteres, y luego pulse el botón .

Para volver a cargar un archivo desde una tarjeta de memoria SD

- 1) Realice los pasos 1 y 2.
- 2) Utilice los botones  y  para ir a TITLE RELOAD, visualice YES y luego pulse el botón .
El archivo se carga de nuevo.

-
- Formatee la tarjeta de memoria SD si aparece WRITE NG FORMAT ERROR. (Página 29)
 - Si aparece WRITE NG WRITE PROTECT, anule el estado de protección de la tarjeta de memoria SD.
 - Si aparece WRITE NG CANNOT ACCESS, abandone todas las demás operaciones (como la reproducción) antes de proseguir.
 - Si aparece WRITE NG ERROR puede que la tarjeta de memoria SD esté defectuosa. Cámbiela.
-

Metadatos de clips

A los datos de vídeo que usted ha grabado en la tarjeta P2 puede añadir los sistemas de vídeo y audio, el nombre del videógrafo, el lugar de la filmación, los apuntes de texto y otra información. A estos datos se les llama metadatos de clips. (Método de visualización: Página 72)

Hay dos clases de metadatos de clips: los datos que se graban automáticamente durante la filmación y los datos del archivo de carga de metadatos creado en la tarjeta de memoria SD que está cargada en el aparato. (Método de carga: Página 74)

Creación de un archivo de carga de metadatos en la tarjeta de memoria SD

Necesitará la versión actualizada más reciente del P2 Viewer. Descárguela de la dirección URL dada más abajo e instálela en el ordenador.

<https://www.pavc.panasonic.co.jp/pro-av/>

Composición de los metadatos de clips

Puede establecer los elementos subrayados de abajo cargando el archivo de carga de metadatos en la tarjeta de memoria SD. Todos los demás elementos se establecen automáticamente durante la filmación.

GLOBAL CLIP ID:

Esto indica la identificación de clip global que muestra el estado de filmación del clip.

USER CLIP NAME :

Esto indica el nombre del clip que ha establecido el usuario.*1

VIDEO:

Esto indica FRAME RATE, el sistema PULL DOWN y ASPECT RATIO de las imágenes grabadas.

AUDIO:

Esto indica SAMPLING RATE (frecuencia de muestreo) y BITS PER SAMPLE (número de bits de cuantificación) del sonido grabado.

ACCESS:

Esto indica CREATOR (nombre de la persona que graba), CREATION DATE (fecha de la grabación), LAST UPDATE PERSON (la última persona que actualizó los datos) y LAST UPDATE DATE (fecha en que se actualizaron por última vez los datos).

DEVICE:

Esto indica MANUFACTURER (fabricante del equipo), SERIAL NO. (número de serie del equipo) y MODEL NAME (nombre del modelo de equipo).

<Nota>

El nombre de la serie de la unidad, "AG-HVX200", aparece para el MODEL NAME (nombre del modelo).

SHOOT:

Esto indica SHOOTER (nombre del videógrafo), START DATE (fecha y hora del comienzo de la filmación), END DATE (fecha y hora de la finalización de la filmación) y LOCATION/ALTITUDE/LONGITUDE/LATITUDE/SOURCE/PLACE NAME (lugar de la filmación, altitud, longitud, latitud, fuente de información, nombre del lugar de la filmación).

SCENARIO:*²

Esto indica PROGRAM NAME, SCENE NO. y TAKE NO.

NEWS:

Esto indica REPORTER (nombre del reportero), PURPOSE (finalidad de la recopilación de datos) y OBJECT (objetivo de la recolección de datos).

MEMO:*³

Esto indica No. (número del apunte), OFFSET (posición de cuadro desde el principio del clip), PERSON (nombre de la persona que grabó el apunte de texto) y TEXT (contenido del apunte).

- *1 Si no hay información del archivo de carga de metadatos, la identificación de clip global sirve como USER CLIP NAME. Se puede seleccionar el método de grabación USER CLIP NAME. Consulte el apéndice (página 138).
- *2 Cuando vaya a introducirse SCENARIO deberá introducir PROGRAM NAME. No puede introducir SCENE NO. y TAKE NO. solamente.
- *3 Cuando vaya a introducirse MEMO deberá introducir TEXT. No puede introducir PERSON solamente.

- Puede que no sea posible cargar archivos que han sido editados utilizando otro visor que no sea el P2 Viewer. (En este caso se visualizará UNKNOWN DATA.)
- Este aparato sólo podrá mostrar caracteres ASCII que se puedan imprimir.
- Debido a las limitaciones impuestas por esta unidad en el número de caracteres que puede ser visualizado, no se podrán visualizar todos los datos. (Esto no significa que los datos que no se visualizan hayan sido eliminados.) Utilice un P2 Viewer u otro programa para comprobar todos los datos.

Utilización del contador

Indicador del contador (Tarjeta P2 / Cinta)

Para ver el tiempo transcurrido durante la filmación o reproducción, se puede visualizar un contador.

Botón COUNTER
Cámara o Mando a distancia

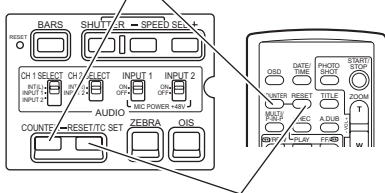

Botón COUNTER RESET/TC SET

1 Pulse el botón COUNTER.

Cada vez que se pulsa el botón la pantalla cambia de este modo. (Página 95)

0 : 00. 00

Valor del contador

En el modo P2, el contador no se visualiza durante la reproducción.

M 0 : 00. 00 (Cinta solamente)

Valor del contador en modo de parada de memoria

TC XX : XX : XX : XX

Valor del código de tiempo

UB XX XX XX XX

Información del usuario

FR --- -

Frecuencia de imagen

Sin visualización:

No se muestra ningún dato.

Restablecimiento del contador

Pulse el botón COUNTER RESET mientras se visualice el contador.

Modo de parada de memoria (Cinta)

Durante la filmación o reproducción, la cinta puede volver cerca de la posición preprogramada y luego se puede detener de forma automática.

1 Pulse el botón COUNTER para ver el contador en modo de parada de memoria.

2 En la posición de la cinta que desee, pulse el botón COUNTER RESET para restablecer el contador.

3 Reproduzca o filme imágenes.

4 Pulse el botón de modo para cambiar al modo VCR. (Página 65)

5 Al rebobinar o avanzar la cinta, se detendrá de forma automática cerca de donde haya restablecido el contador.

Durante el doblaje, restablezca el valor del contador en el punto OUT para detener el doblaje con el modo de parada de memoria. (Página 85)

Modo preestablecido 1394TC

Cuando filme utilizando múltiples cámaras podrá establecer sincrónicamente los valores iniciales de TC. La cámara que se utiliza para realizar la sincronización es la PRINCIPAL (MASTER), mientras que la que se sincroniza es la SECUNDARIA (SLAVE).

1 Conecte una segunda cámara con un cable 1394 y encienda ambas cámaras.

- Para obtener información sobre la conexión (Página 81)

2 Ponga la cámara MASTER en el modo CAMERA y dé salida a una señal de vídeo procedente del terminal 1394.

- Ponga ambas cámaras en el mismo formato de grabación.

Realice los pasos siguientes en la cámara SECUNDARIA (SLAVE).

3 Ponga la cámara SLAVE en el modo MCR/VCR, ponga 1394TC REGEN en la pantalla RECORDING SETUP del menú de configuración en OFF (y, en el caso de una cinta, ponga también FIRST REC TC en PRESET), y luego prepare el contador para que muestre el TCG.

- Si ha seleccionado REGEN esto no es posible.

4 En el ajuste 1394 IN PRESET de la pantalla RECORDING SETUP del menú de configuración, seleccione ON. (Página 113)

- En la pantalla aparece 1394TC.

5 Pare o expulse el medio.

6 Pulse el botón COUNTER RESET/TC SET. El valor TCG se establecerá con el valor TC de la señal de entrada 1394.

- "TC SET OK" se visualiza durante unos 2 segundos en el centro de la pantalla.

7 Vuelva a establecer la cámara SECUNDARIA en modo CAMERA.

Carga de la batería incorporada/Puesta de los datos de tiempo

Carga de la batería interna

La batería interna de la cámara almacena la fecha y hora. Cuando la batería interna de la cámara tiene poca carga, “” aparece en la pantalla del visor o LCD.

Para recargarla, siga estos pasos.

Cuando esté cargada de nuevo, restablezca la fecha y hora.

1 Conecte el adaptador de CA. (Página 14)

- Sitúe el conmutador POWER en la posición OFF.

2 Deje la cámara así durante 4 horas.

- En este tiempo se cargará la batería interna.
- Cargue la batería con frecuencia para asegurar que el TC y las operaciones con menús sean correctos.

Si aparece “” incluso después de haber hecho la carga, esto significará que la batería interna deberá ser reemplazada. Pida a su concesionario que le cambie la batería.

Ajuste del código de tiempo

En la pantalla RECORDING SETUP del menú de configuración, se pueden ajustar las siguientes opciones relacionadas con el código de tiempo. (Página 112)

- TCG
- FIRST REC TC (Cinta solamente)
- TC PRESET
- 1394 TC REGEN (aparece en modo MCR/VCR)

En modo MCR/VCR, si 1394 TC REGEN está establecido en ON, no se pueden cambiar las opciones que se acaban de mencionar.

Especificación del código de tiempo (TC PRESET)

Ajuste TC PRESET para que pueda grabar el valor que elija como ajuste inicial del código de tiempo para utilizar al iniciar la filmación.

1 Sitúe el conmutador POWER en la posición ON.

2 (Cinta solamente) En el ajuste FIRST REC TC de la pantalla RECORDING SETUP del menú de configuración, seleccione PRESET.

- Para ver el funcionamiento de los menús (Página 101)
- También puede utilizar los botones de menú en el mando a distancia. (Página 12)

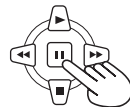
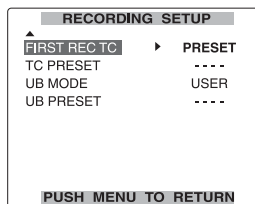

3 Pulse los botones y para seleccionar TC PRESET, y pulse el botón .

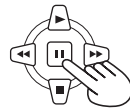
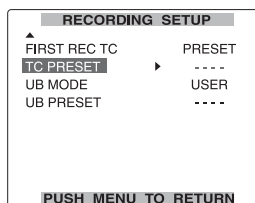

4 Pulse el botón para seleccionar YES, y pulse el botón .

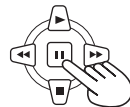
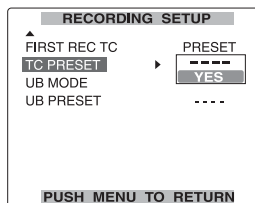

5 Ponga el valor del código de tiempo cuando aparezca la pantalla de abajo.

Pulse los botones y para seleccionar el valor del código de tiempo.

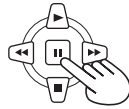
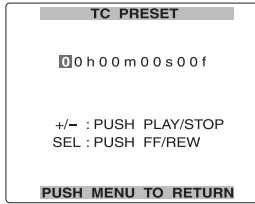

Pulse el botón para ir al siguiente dígito y pulse de nuevo los botones y para seleccionar el valor.

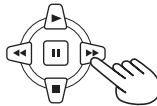
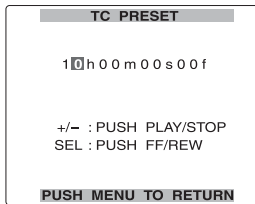

Puede restablecer el código de tiempo en cero pulsando COUNTER RESET.

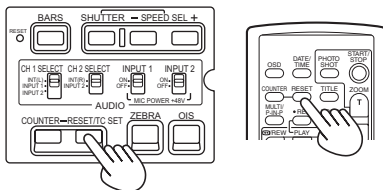

Cámara o Mando a distancia

6 Pulse en el boton MENU cuando termine de ajustar el código de tiempo.



7 Pulse el botón para seleccionar YES y pulse el botón .

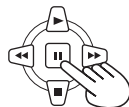
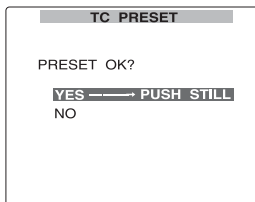

8 Pulse MENU dos veces para salir de los menús.

Con este aparato, el valor del código de tiempo se ajusta según el formato. Por esta razón, tenga en cuenta que al hacer un cambio en el formato en la frecuencia de cuadro se puede producir una falta de continuidad con el último valor de código de tiempo de la grabación hecha previamente.

Formato de grabación	Frecuencia de cuadro	Ajuste del código de tiempo
720P/25PN	-	Ajustable en incrementos de 2 cuadros

Ajuste de la información del usuario

El ajuste de información del usuario permite almacenar información de 8 dígitos (como la fecha y hora) en formato hexadecimal en la pista de código secundario de la cinta. La información del usuario se guarda de forma automática en la memoria y se conserva aunque se apague la cámara.

Filmación

1 Sitúe el conmutador POWER en la posición ON.

2 En el ajuste UB MODE de la pantalla RECORDING SETUP del menú de configuración, seleccione USER.

- Para ver el funcionamiento de los menús (Página 101)
- También puede utilizar los botones de menú en el mando a distancia. (Página 12)

Ejemplo: En el modo MCR

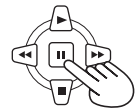
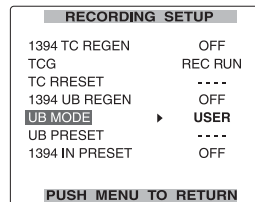

(Continúa en la página siguiente)

Puesta de los datos de tiempo (continuación)

- 3** Pulse los botones **Δ** y **▽** para seleccionar **UB PRESET** y pulse el botón **□**.

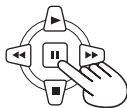
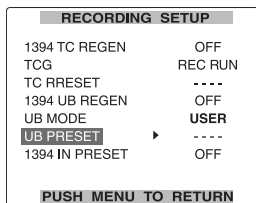

Puede borrar la información del usuario pulsando **COUNTER RESET**.

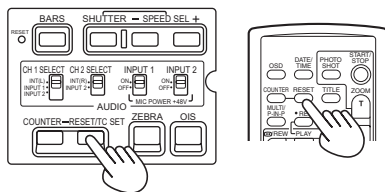

Cámara o Distancia

- 4** Pulse el botón **▽** para seleccionar **YES** y pulse el botón **□**.

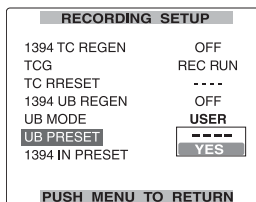

- 6** Pulse el botón **MENU** cuando haya terminado de poner la información del usuario.



- 5** Ponga la información del usuario.
Pulse los botones **Δ** y **▽** para seleccionar los caracteres de la información del usuario.
- Puede utilizar números del 0 al 9 y letras de la A a la F.

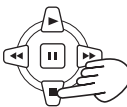
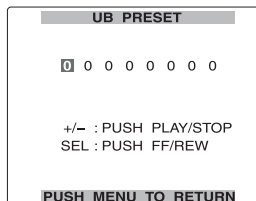

- 7** Pulse el botón **Δ** para seleccionar **YES** y pulse el botón **□**.

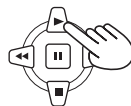
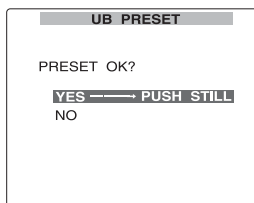

Pulse el botón **▷** para ir al siguiente dígito y pulse de nuevo los botones **Δ** y **▽** para seleccionar los caracteres.

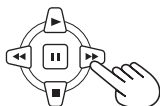
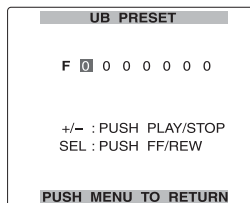

- 8** Pulse **MENU** dos veces para salir de los menús.

1 Antes de poner el conmutador POWER en ON **Ponga el conmutador MEDIA en la posición P2.**

2 **Ponga el conmutador POWER en ON.**
Ponga el conmutador POWER en ON mientras presiona el botón de desbloqueo.







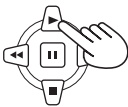

3 **Pulse el botón de modo para que se encienda la luz MCR.**

La cámara está ahora en el modo MCR.

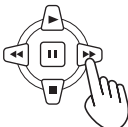
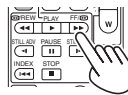
- Cada vez que pulsa el botón, el modo cambia como se indica abajo.
MCR ↔ CAMERA

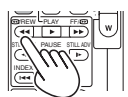
Quando pulsa el botón de modo mientras está seleccionado MCR, el aparato entra en el modo PC (conexión a PC). (Página 86)

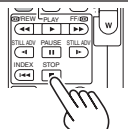
Para conocer detalles de la reproducción de clips utilizando imágenes miniatura, consulte la página 66.

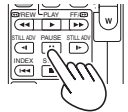
Operaciones utilizando el botón OPERATION	Mando a distancia
 <p>Reproducción (▶) Cuando se pulse este botón en el modo de <u>parada</u>, la reproducción empezará desde el primer clip seleccionado. <u>Durante la reproducción</u>, el aparato entra en el modo de búsqueda a velocidad variable e inicia la reproducción 1x. (Página 75)</p>	
 <p>Avance rápido (▶▶) Cuando se pulsa este botón <u>durante la reproducción</u>, los clips avanzan desde un punto en el clip ya seleccionado (a cuatro veces la velocidad normal). Cuando se cancela la pantalla de imágenes miniatura, usted también puede realizar esta operación mientras la cámara está parada. Cuando se mantiene pulsado este botón, la velocidad de reproducción aumenta (velocidad 32x). Cuando se pulsa <u>durante una pausa</u>, la reproducción avanza un clip.</p>	
 <p>Rebobinado (◀◀) Cuando se pulsa este botón <u>durante la reproducción</u>, los clips se rebobinan desde un punto en el clip ya seleccionado (a cuatro veces la velocidad normal). Cuando se cancela la pantalla de imágenes miniatura, usted también puede realizar esta operación mientras la cámara está parada. Cuando se mantiene pulsado este botón, la velocidad de reproducción aumenta (velocidad 32x). Cuando se pulsa <u>durante una pausa</u>, la reproducción retrocede un clip.</p>	
 <p>Parada (■)</p>	
 <p>Pausa () Pulse de nuevo para volver a la reproducción.</p>	

Reproducción

1 Antes de poner el conmutador POWER en ON
Ponga el conmutador MEDIA en la posición TAPE.







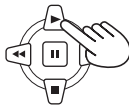

2 Ponga el conmutador POWER en ON.
Ponga el conmutador POWER en ON mientras presiona el botón de desbloqueo.

3 Pulse el botón de modo para que se encienda la luz VCR.

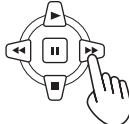
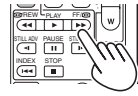
La cámara está ahora en el modo VCR.

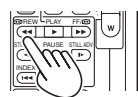
- Cada vez que pulsa el botón, el modo cambia como se indica abajo.
VCR ↔ CAMERA

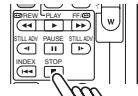
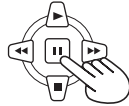
Cuando pulse el botón de modo mientras está seleccionado VCR, el aparato entrará en el modo DUB (doblaje). (Página 91)

Operaciones utilizando el botón OPERATION	Mando a distancia
 <p>Reproducción (▶) Mientras la cinta está en el modo de parada, la reproducción empieza desde donde usted la detuvo. Durante la reproducción, el aparato entra en el modo de búsqueda a velocidad variable e inicia la reproducción a velocidad 1x. (Página 75) Durante la reproducción no se oye sonido.</p>	
 <p>Avance rápido (▶▶) Durante la reproducción, empieza la reproducción de avance rápido (a diez veces la velocidad normal). Mientras la cinta está en el modo de parada, el aparato empieza el avance rápido de la cinta.</p>	
 <p>Rebobinado (◀◀) Durante la reproducción, empieza la reproducción de rebobinado (a diez veces la velocidad normal). Mientras la cinta está en el modo de parada, el aparato empieza a rebobinar la cinta.</p>	
 <p>Parada (■)</p>	
 <p>Pausa () Pulse de nuevo para volver a la reproducción.</p>	

Modo de protección de cinta

Para proteger la cinta, este aparato cambia automáticamente al modo de parada cuando pasan cinco minutos en el estado de pausa de reproducción o en el estado de pausa de grabación. Sin embargo, el tiempo hasta que se activa la parada es más corto en el estado de pausa de reproducción a bajas temperaturas.

Pantalla de imágenes miniatura

A los datos de vídeo creados en una tarjeta P2 en una sesión de filmación se les llama clip. Cuando el modo MCR haya sido establecido mediante el conmutador MEDIA ajustado en el estado P2, los clips se visualizarán en la pantalla LCD como imágenes miniatura. (Cuando haya un número grande de clips, estos tardarán algo de tiempo en visualizarse en la pantalla.)

Utilizando la pantalla de imágenes miniatura podrá realizar las operaciones siguientes.

- Reproducir, reparar y eliminar clips, así como también añadir y eliminar marcas de filmación.
- Formatear tarjetas P2 y tarjetas de memoria SD.
- Cargar los metadatos (información de filmación, etc.) desde tarjetas de memoria SD al aparato.

Operaciones básicas con pantalla de imágenes miniatura

Para utilizar el menú de imágenes miniatura:

1 En la pantalla de imágenes miniatura, pulse el botón MENU para visualizar el menú.

2 Seleccione el elemento utilizando los botones Δ y ∇ y pulse el botón \square (o \triangleright).

Repita este paso si aparece otro menú.

- Para volver a la pantalla anterior, seleccione EXIT y pulse \square o pulse el botón \triangleleft .
- Para cancelar el modo de menú, pulse MENU.

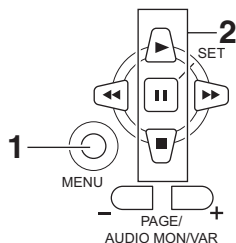

Para seleccionar imágenes miniatura: Seleccione las imágenes miniatura (el cuadro amarillo se mueve) utilizando los botones \triangleleft y \triangleright y pulse el botón \square (el color del cuadro cambia a azul-verde). Pulse de nuevo el botón \square para deseleccionar el clip. Para desplazar las páginas, pulse el botón PAGE (- o +).

Para reproducir clips: Seleccione la imagen miniatura y pulse el botón \blacktriangleright . (Para conocer detalles de la reproducción, consulte la página 64.)

- Sólo se pueden reproducir los clips cuyo formato es el mismo que el formato de grabación 6 mostrado en la figura de abajo.

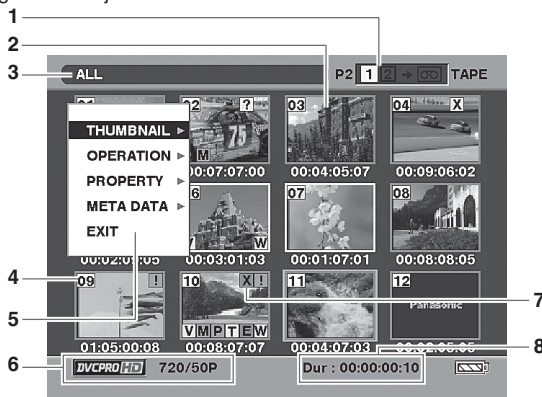

THUMBNAIL	OPERATION	PROPERTY	META DATA
- ALL CLIP	- DELETE	- CLIP PROPERTY	- LOAD
- SAME FORMAT CLIPS	- FORMAT	- CARD STATUS	- RECORD
- SELECTED CLIPS	- REPAIR CLIP	- DEVICES	- USER CLIP NAME
- MARKED CLIPS	- REPAIR CLIP	- PROPERTY SETUP	- INITIALIZE
- TEXT MEMO CLIPS	- (LOOP)	- SYSTEM INFO	- PROPERTY
- SLOT CLIPS	- EXIT	- EXIT	- EXIT
- SETUP			
- EXIT			

- Las pantallas de imágenes miniatura no salen por el terminal COMPONENT OUT.

(Continúa en la página siguiente)

1 Visualización de número de ranura/modo de doblaje

Aquí se indica el número de la ranura con la tarjeta P2 que contiene el clip seleccionado. (El número aparece en amarillo.) Si un clip se extiende a dos tarjetas P2 de dos ranuras, ambos números aparecerán en amarillo. En el modo de doblaje se encienden la flecha y la marca de cinta.

- Cuando una de las advertencias siguientes se aplica a una tarjeta P2 insertada, el cuadro alrededor del número de ranura se pone rosa.
 - 1) RUN DOWN CARD (página 98)
 - 2) DIR ENTRY NG CARD (página 98)

2 Imágenes miniatura

Aquí es donde se visualizan las imágenes iniciales de los clips.

3 Estado de visualización de imágenes miniatura (Página 69)

Los tipos de clips visualizados como imágenes miniatura aparecen en esta área.

4 Números de clips

Los clips se visualizan en el orden que fueron filmados. (hasta 2.000)

Los clips en el formato de grabación erróneo o los clips que no se pueden reproducir por otras razones se muestran en rojo.

Para reproducir los clips indicados por los números rojos, ponga el formato como se indica en 6 más abajo para la opción REC FORMAT en el menú de configuración RECORDING SETUP. (Página 111)

- Los clips de la lista de reproducción que hayan sido editados y copiados utilizando la grabadora de tarjetas de memoria AJ-SPD850 u otra unidad similar y que tengan más de un formato (DV, DVCPRO o DVCPRO50) se muestran en rojo, y estos clips no se podrán reproducir aunque se haya establecido el elemento REC FORMAT.

5 Visualización de menú

Aquí es donde se visualizan los elementos del menú.

Cuando se selecciona EXIT y se pulsa el botón , la visualización del menú desaparece y se repone la pantalla original.

6 Visualización del modo de grabación/formato

Aquí es donde se visualizan el modo de grabación y el formato de las imágenes grabadas.

7 Indicadores

: Marca de filmación

Esto indica que un clip tiene una marca de filmación.

: Panorámica

Esto indica que un clip ha sido grabado con una relación de aspecto de 16:9 (pantalla panorámica). (Grabación 576i)

: Clip incompleto

Este indicador aparece cuando la grabación de un clip se extiende sobre dos tarjetas P2 y una de las tarjetas no se encuentra en la ranura.

: Clip defectuoso

Este indicador aparece para un clip cuya grabación fue defectuosa debido, por ejemplo, a un corte en el suministro eléctrico durante el proceso de grabación.

Los clips indicados por el indicador de clip defectuoso amarillo pueden ser reparados.

Los clips indicados por el indicador de clip defectuoso rojo no pueden ser reparados, así que elimínelos. Si no se puede eliminar un clip, haga primero una copia de seguridad de sus datos y luego formatee la tarjeta P2. Los clips en el formato equivocado se indican en cambio mediante .

: Apunte de voz

Esto indica que un clip tiene un apunte de voz. (Con esta cámara no se puede realizar la grabación/reproducción.)

: Apunte de texto

Esto indica que un clip tiene un apunte de texto.

: Copia editada

Esto indica que un clip es una copia editada. (Con esta cámara no se puede realizar la edición.)

: Proxy

Esto indica que se ha añadido y grabado un proxy. (Con esta cámara no se puede realizar la grabación.)

8 Visualización de duración

Esto visualiza la duración del clip seleccionado.

Adición de marcas de filmación a los clips

La adición de marcas de filmación (M) hará más fácil la búsqueda de los clips que esté buscando.

1 Pulse los botones ◀ y ▶ para mover el cuadro amarillo al clip al que quiere añadir la marca de filmación.

2 Pulse el botón USER al que ha sido asignado la función de marca de filmación. (Página 109)

Para cancelar una marca de filmación, repita los pasos de arriba.

- Cuando los datos de vídeo de una sola toma estén formados por múltiples clips, usted no podrá poner ni cancelar marcas de filmación a menos que todas las tarjetas P2 que formen los datos de vídeo estén insertadas en las ranuras.

Cancelación de la pantalla de imagen miniatura

Antes de hacer las operaciones con el menú de configuración (página 101) tendrá que cancelar la pantalla de imágenes miniatura.

Cancele esto de igual forma que cuando la videocámara-grabadora va a ser controlada desde un editor no lineal.

1 Pulse el botón AUDIO DUB/THUMBNAIL.

AUDIO DUB
/THUMBNAIL



Aparece la pantalla de espera de reproducción normal (modo de entrada 1394).

Funciones de filmación directa

Si pulsa el botón START/STOP (rojo) en el modo MCR, el modo de la cámara se activará automáticamente y la filmación empezará.

Selección del método de visualización de imágenes miniatura (THUMBNAIL)

Puede visualizar como imágenes miniatura el tipo de clips que desea ver.

También puede establecer con más precisión cómo desea que aparezcan en la pantalla las imágenes miniatura.

1 En la pantalla de imágenes miniatura, pulse el botón MENU.

Ahora aparece un menú. (Página 66)

2 Seleccione THUMBNAIL utilizando los botones \triangleleft y \triangleright y pulse el botón \square (o \triangleright).

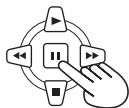
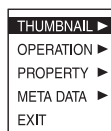

3 Seleccione el elemento deseado utilizando los botones \triangleleft y \triangleright y pulse el botón \square .

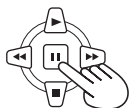
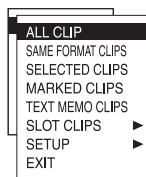

ALL CLIP:

Se visualizan todos los clips.

SAME FORMAT CLIPS:

Se visualizan los clips del mismo formato de grabación.

SELECTED CLIPS:

Se visualizan los clips que usted ha seleccionado.

MARKED CLIPS:

Se visualizan los clips con marcas de filmación.

TEXT MEMO CLIPS:

Se visualizan los clips con apuntes de texto. Se visualizan las imágenes miniatura en las posiciones de apuntes de texto, los códigos de tiempo (TC), el número total de apuntes y el orden actual de los clips.

Para eliminar un apunte de texto:

- 1) Mueva el cursor al clip cuyos apuntes de texto van a ser eliminados y pulse el botón \square . Ahora aparecerá una imagen miniatura de los apuntes de texto.
- 2) Mueva el cursor a la imagen miniatura cuyos apuntes de texto van a ser eliminados.
- 3) Pulse el botón MENU para visualizar el menú y seleccione OPERATION-DELETE.

SLOT CLIPS:

Se visualizan los clips de la tarjeta P2 de la ranura especificada.

SETUP:

Se realizan varias operaciones de configuración.

EXIT:

Seleccione esto para volver a la última pantalla.

Vaya al paso 4 sólo cuando haya seleccionado SETUP.

4 Seleccione el elemento de ajuste deseado utilizando los botones y y pulse el botón .

MARKED IND.:

Seleccione esto para establecer si se va a visualizar el indicador de marca de filmación (ON/OFF).

TEXT MEMO IND.:

Seleccione esto para establecer si se va a visualizar el indicador de apunte de texto (ON/OFF).

VOICE MEMO IND.:

Seleccione esto para establecer si se va a visualizar el indicador de apunte de voz (ON/OFF).

WIDE IND.:

Seleccione esto para establecer si se va a visualizar el indicador de panorámica (ON/OFF).

PROXY IND.:

Seleccione esto para establecer si se va a visualizar el indicador de proxy (ON/OFF).

DATA DISPLAY:

Seleccione el código de tiempo (TC), la información del usuario (UB), el tiempo de filmación (TIME), la fecha de filmación (DATE) o la fecha de filmación (DATE TIME) para el área donde se va a visualizar el tiempo del clip.

DATE FORMAT:

Seleccione el orden de año/mes/día (YMD), mes/día/año (MDY) o día/mes/año (DMY) para visualizar la fecha/tiempo de grabación. Este formato será el mismo para la fecha de grabación visualizada por las propiedades del clip y para la fecha de grabación visualizada por DATA DISPLAY.

THUMBNAIL SIZE:

Seleccione LARGE (3x2) o NORMAL (4x3) para visualizar en toda la pantalla las imágenes miniatura.

THUMBNAIL INIT:

Seleccione esto para volver a poner todos los ajustes de arriba en los ajustes de fábrica (inicialización).

EXIT: Seleccione esto para volver a la última pantalla.

5 Pulse el botón MENU para cancelar el modo de menú.

Eliminación de clips y formateado de tarjetas (OPERATION)

Puede realizar cualquiera de las operaciones siguientes. Si es necesario, haga los preparativos antes de realizar las operaciones.

Eliminación de clips

- Seleccione el clip que va a eliminar y luego pulse el botón .

Formateado de tarjetas P2 o tarjetas de memoria SD

- Introduzca la tarjeta que va a formatear en el aparato.
- Cuando se formatea una tarjeta se borran todos sus datos.

Reparación de clips defectuosos

- Seleccione el clip defectuoso (indicado por ) que va a ser reparado. (Los clips indicados por el indicador de clip defectuoso rojo no pueden ser reparados.)

1 En la pantalla de imágenes miniatura, pulse el botón MENU.

Ahora aparece un menú. (Página 66)

2 Seleccione OPERATION utilizando los botones y y pulse el botón (o .

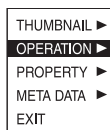

3 Seleccione el elemento deseado utilizando los botones y y pulse el botón .

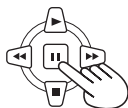
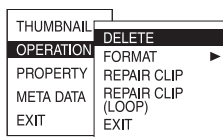

**DELETE:**

Seleccione esto para eliminar el clip seleccionado.

Seleccione YES para eliminar el clip o NO para cancelar la eliminación y pulse el botón .

FORMAT:

Seleccione esto para formatear una tarjeta P2 o una tarjeta de memoria SD.

Cuando vaya a FORMAT aparecerá la pantalla de selección de tarjeta. Seleccione la ranura P2 (SLOT1 o SLOT2) o seleccione SD CARD y pulse el botón . Seleccione YES para formatear la tarjeta o NO para cancelar el formateado y luego pulse el botón .

REPAIR CLIP:

Seleccione esto para reparar clips defectuosos.

Seleccione YES para reparar el clip o NO para cancelar la reparación y pulse el botón .

- Los datos SHOT MARK y TEXT MEMO se eliminan cuando se repara un clip.

REPAIR CLIP (LOOP):

Seleccione esto para reparar clips defectuosos que fueron filmados con la grabación en bucle.

- El proceso de reparación puede tardar algo de tiempo.

EXIT: Seleccione esto para volver a la última pantalla.

4 Pulse el botón MENU para cancelar el modo de menú.

- Cuando se hayan copiado clips operando Explorer, por ejemplo, el indicador “!” puede que aparezca en los clips. Si pasa esto, “!” puede eliminarse algunas veces descargando la versión más reciente del P2 Viewer del sitio Web indicado abajo, instalándolo en su ordenador y volviendo a copiar clips.

<https://eww.pavc.panasonic.co.jp/pro-av/>

Comprobación de información de clip o tarjeta (PROPERTY)

Puede realizar cualquiera de las operaciones siguientes. Si es necesario, haga los preparativos antes de realizar las operaciones.

Comprobación de información de clip

- Mueva el cursor al clip que va a comprobar.

Comprobación de información de tarjeta P2

- Introduzca la tarjeta P2 en el aparato.

Comprobación de información de tarjeta de memoria SD

- Introduzca la tarjeta de memoria SD en el aparato.

Ajuste de la visualización de capacidad de memoria de la tarjeta P2

Comprobación de la versión de este sistema

1 En la pantalla de imágenes miniatura, pulse el botón MENU.

Ahora aparece un menú. (Página 66)

2 Seleccione PROPERTY utilizando los botones ▲ y ▼ y pulse el botón ■ (o ►).

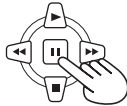

3 Seleccione el elemento deseado utilizando los botones ▲ y ▼ y pulse el botón ■.

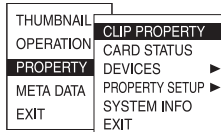

CLIP PROPERTY:

Se visualiza la información del clip seleccionado. (Consulte detalles a la derecha.)

CARD STATUS:

Se visualiza la información de la tarjeta P2. (Página 73)

DEVICES:

Se visualiza la información de la tarjeta de memoria SD. (Página 73)

PROPERTY SETUP:

Establezca el método de visualización de la capacidad de memoria de la tarjeta P2. Después de seleccionar P2 CARD CAP, seleccione REMAIN (memoria restante) o USED (memoria utilizada) y pulse el botón ■.

SYSTEM INFO:

Se visualiza la versión del sistema de esta cámara.

EXIT: Seleccione esto para volver a la última pantalla.

4 Para salir de la pantalla de información, pulse el botón MENU, utilice el botón ▼ para seleccionar EXIT y luego pulse el botón ■.

Pantalla de información de clips

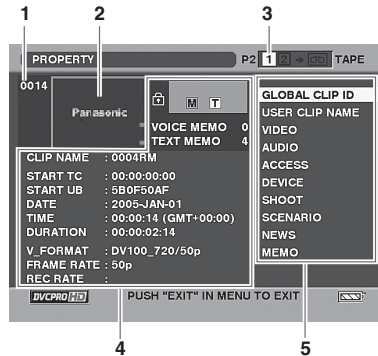

1 Número de clip

2 Imagen miniatura

3 Visualización de número de ranura/modo de doblaje

4 Información de clips

Se visualizan varios indicadores que han sido añadidos al clip y también varios tipos de datos. (🔒 aparece si la tarjeta P2 está protegida)

CLIP NAME: Nombre de clip

START TC: Valor del código de tiempo cuando empieza la grabación

START UB: Valor de información del usuario cuando empieza la grabación

DATE: Fecha cuando se hizo la grabación

TIME: Hora cuando empezó la grabación

DURATION: Duración del clip

V_FORMAT: Formato de señal de vídeo

FRAME RATE: Frecuencia de cuadro de reproducción

REC RATE: Frecuencia de cuadro de grabación

- Esta visualización aparece cuando se graba utilizando un ajuste para el elemento FRAME RATE en la pantalla SCENE FILE que no sea el predeterminado durante las operaciones de grabación 720P/25PN.

(Continúa en la página siguiente)

5 Metadatos de clips

Aquí se visualizan los formatos de vídeo y audio, la información del videógrafo y otros datos detallados.

Seleccione el elemento deseado utilizando los botones Δ y ∇ y pulse el botón \square . (Para conocer detalles de los metadatos de clips, consulte las páginas 57 y 58.)

Pantalla de información de tarjeta P2

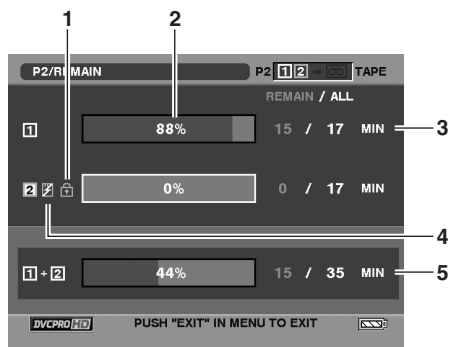

1 Marca de protección contra escritura

2 Estado de la tarjeta P2

La cantidad de memoria restante en la tarjeta P2 se visualiza utilizando una barra de porcentaje. Dependiendo del estado de la tarjeta pueden aparecer las visualizaciones siguientes.

FORMAT ERROR:

Se ha introducido una tarjeta P2 sin formatear.

NOT SUPPORTED:

Se ha insertado una tarjeta no soportada por el aparato.

NO CARD:

No se ha introducido una tarjeta.

- La información de la tarjeta de la ranura seleccionada (indicada por el número amarillo) se puede ver pulsando el botón SET.

BRAND: Nombre del fabricante

MODEL NO.: Número de modelo

SERIAL NO.: Número de serie

USER ID: Identificación del usuario

WARNING: Información de advertencia

3 Memoria restante/memoria total de tarjeta P2

La memoria restante y la memoria total de la tarjeta P2 se visualizan aquí en incrementos de 1 minuto. Las fracciones de un minuto se redondean, lo que significa que la visualización puede no corresponder a la memoria restante total de las tarjetas.

4 Marca de advertencia de tarjeta

Esta marca se visualiza cuando una de las advertencias siguientes se aplica a una tarjeta P2.

1) RUN DOWN CARD (página 98)

2) DIR ENTRY NG CARD (página 98)

- El contenido de la advertencia se puede ver comprobando la información de la tarjeta como se describe más arriba.

5 Memoria restante total de las tarjetas

La cifra representa la memoria restante total de las tarjetas de las dos ranuras. Si una tarjeta P2 está protegida contra la escritura, su memoria restante no se incluirá en la memoria restante total.

- Cuando LOOP se ajusta bajo REC FUNCTION, el total de la ranura representa el tiempo de grabación mínimo garantizado para la grabación en bucle. Sin embargo, note que cuando se selecciona PROPERTY SETUP: USED en el paso 3 de la página anterior, el tiempo utilizado visualizado por el total de la ranura será superior al tiempo real, y cuando se seleccione PROPERTY SETUP: REMAIN, el tiempo restante visualizado por el total de la ranura será inferior al tiempo real. (Página 49)

Pantalla de información de tarjeta de memoria SD

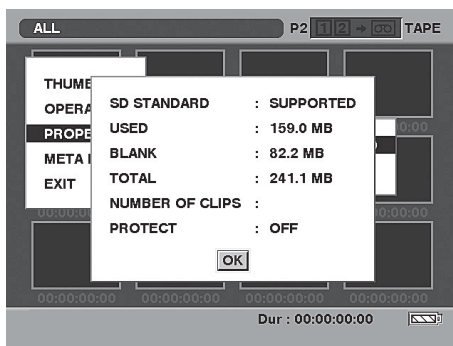

SD STANDARD:

Esto indica si la tarjeta de memoria SD fue formateada cumpliendo con la norma SD o SDHC. (SUPPORTED/NOT SUPPORTED).

USED: Espacio utilizado

BLANK: Espacio disponible

TOTAL: Espacio total

NUMBER OF CLIPS: Número de clips

PROTECT:

Esto indica que la tarjeta de memoria SD está protegida contra la escritura.

Carga de los metadatos (META DATA)

Puede realizar cualquiera de las operaciones siguientes. Si es necesario, haga los preparativos antes de realizar las operaciones.

Carga de los metadatos

- Introduzca en el aparato la tarjeta de memoria SD en la que están grabados los metadatos. (Para conocer detalles sobre cómo crear los metadatos, consulte las páginas 57 y 58.)

Seleccionar si se van a grabar los metadatos en la tarjeta P2

Inicialización de los metadatos del aparato



Visualización de los metadatos del aparato

- 1** En la pantalla de imágenes miniatura, pulse el botón MENU.

Ahora aparece un menú. (Página 66)

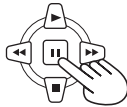
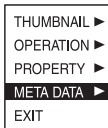
- 2** Seleccione META DATA utilizando los botones  y  y pulse el botón  (o ).



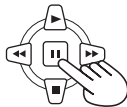
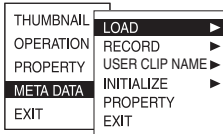

- 3** Seleccione el elemento utilizando los botones  y  y pulse el botón .



LOAD:

Seleccione esto para cargar en el aparato los metadatos grabados en la tarjeta de memoria SD.

Cuando se pulse el botón  con la operación en LOAD, los metadatos de la tarjeta de memoria SD se visualizarán. Por lo tanto, pulse de nuevo el botón .

Seleccione YES para cargar los metadatos o NO para cancelar la carga y pulse el botón .

- Si se utilizan otros caracteres que no sean alfanuméricos de un solo byte en el nombre del archivo de metadatos que va a ser cargado, estos se visualizarán como “*”.

RECORD:

Seleccione esto para establecer si se van a grabar simultáneamente en una tarjeta P2 los metadatos que van a ser cargados en el aparato.

Seleccione YES para grabar los metadatos o NO para cancelar la grabación y pulse el botón . El ajuste de fábrica para este modo es OFF.

USER CLIP NAME:

Se puede seleccionar el método de grabación USER CLIP NAME. Consulte el apéndice (página 138).

INITIALIZE:

Seleccione esto para inicializar los metadatos que han sido grabados en el aparato.

Seleccione YES para inicializar los metadatos o NO para cancelar la inicialización y pulse el botón . Todos los ajustes, incluyendo ON u OFF para RECORD, se cancelarán ahora.

PROPERTY:

Seleccione esto para visualizar los metadatos que han sido grabados en el aparato.

EXIT: Seleccione esto para volver a la última pantalla.

- 4** Pulse el botón MENU para cancelar el modo de menú.

Funciones de reproducción útiles

Búsqueda a velocidad variable (Tarjeta P2 / Cinta)

Esta función permite cambiar la velocidad de reproducción y buscar escenas específicas.

- 1 Pulse el botón ► durante la reproducción. En el mando a distancia pulse el botón VAR. SEARCH.

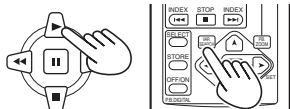

Cámara o Mando a distancia

[1x] aparece en la pantalla y el medio se reproduce a la velocidad normal.

- Cuando se utiliza una cinta no se reproduce audio.

- 2 Pulse el botón PAGE/AUDIO MON/VAR para cambiar la velocidad de reproducción.

En el mando a distancia pulse el botón SET [▼] o [▲].

- Cuando se utiliza una tarjeta P2, cada vez que se pulsa el botón, la velocidad de reproducción aumenta de la forma siguiente: 1/5x, 1x, 2x, 4x, 12x y 24x. El audio no se reproduce a una velocidad de 12x o 24x.
- Cuando se utiliza una cinta, cada vez que se pulsa el botón, la velocidad de reproducción aumenta de la forma siguiente: 1/5x (1/3x en el modo LP), 1x, 2x, 5x, 10x y 20x. El audio no se reproduce.
- Pulse los botones “+” y “-” para aumentar y disminuir la velocidad respectivamente.

Cámara

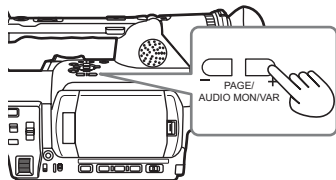

O

Mando a distancia

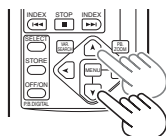

Para volver a la reproducción normal, pulse el botón ► o el botón VAR.SEARCH del mando a distancia.

Reproducción a cámara lenta (Tarjeta P2 / Cinta)

- 1 Durante la reproducción pulse uno de los botones STILL ADV (◀| o ▶|) en el mando a distancia.

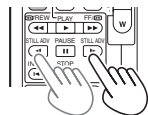

Pulse el botón ► para volver a la reproducción normal.

Reproducción de avance rápido/rebobinado rápido (Tarjeta P2)

- 1 Durante la reproducción de una tarjeta P2, pulse el botón ►► (avance rápido) o ◀◀ (rebobinado rápido).

Esto realiza la reproducción de avance rápido/rebobinado rápido a velocidad 4x.

Cuando se mantiene pulsado este botón, la velocidad de reproducción aumenta (velocidad 32x).

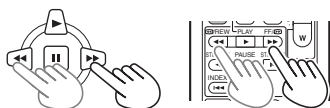

Cámara o Mando a distancia

Pulse el botón ► para volver a la reproducción normal.

Reproducción de avance rápido/ rebobinado rápido (Cinta)

- 1 Durante la reproducción de una cinta, pulse el botón ►► (avance rápido) o ◀◀ (rebobinado rápido).

Esto realiza la reproducción de avance rápido/
rebobinado rápido a velocidad 10x.

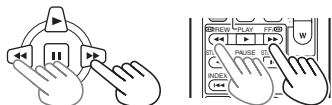

Cámara o Mando a distancia

Pulse el botón ► para volver a la reproducción normal.

Reproducción cuadro a cuadro (Tarjeta P2 / Cinta)

- 1 Pulse el botón || durante la reproducción para poner el aparato en el modo de pausa.

- 2 Pulse el botón PAGE/AUDIO MON/VAR para reproducir cuadro a cuadro.

En el mando a distancia pulse el botón STILL ADV (◀◀ or ►►).

- Mantenga pulsado este botón para reproducir cuadro a cuadro de forma continuada.

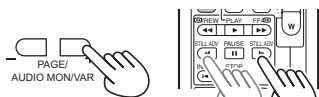

Cámara o Mando a distancia

Pulse el botón ► para volver a la reproducción normal.

Salto de clip (Tarjeta P2)

- 1 Durante la reproducción, pulse el botón || para hacer una pausa en la cámara.

- 2 Pulse el botón ◀◀ (retroceso) o ►► (avance).

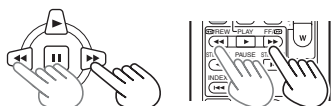

Cámara o Mando a distancia

Fin de búsqueda (Cinta)

Puede que llegue a una parte de la cinta no grabada o al final de la última escena filmada.

- 1 En el ajuste END SEARCH de la pantalla OTHER FUNCTIONS, en el menú de configuración, ajuste el método de búsqueda. (Página 120)

BLANK: Busca las partes no grabadas.

REC END: Busca el final de la última escena filmada.

- 2 En el modo de videograbadora pulse el botón END SEARCH.

- Se encuentran las partes sin grabar, y se encuentra una parte en blanco en la cinta y se visualiza una imagen fija ubicada varios segundos antes que la parte en blanco.

En el modo de cámara

Mantenga pulsado el botón END SEARCH durante un mínimo de un segundo.

- Se encuentra una parte en blanco de la cinta, se encuentra una parte sin grabar en la cinta y el estado de pausa se establece varios segundos antes que la parte en blanco.

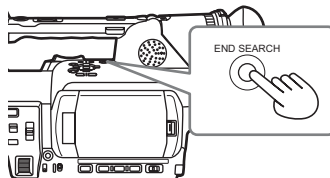

- Si cambia de cinta, la cámara no podrá encontrar el final de la última escena filmada aunque haya configurado REC END.
- Si la cinta está vacía, la búsqueda se detiene cuando llega al final.
- Puede que esta función no se active correctamente si la cinta contiene partes vacías cerca del inicio o hacia la mitad.
- Antes de grabar, compruebe primero la imagen fija.

Funciones de reproducción útiles (continuación)

Búsqueda de índices (Cinta)

Esta función busca las señales de índice (Página 47) grabadas en la cinta. Las búsquedas de índice se pueden realizar mediante el mando a distancia inalámbrico incluido.

1 Durante la reproducción, pulse los botones INDEX ◀◀ ◀ ▶▶ ▶▶▶.

- Aparece [S1] en la pantalla y la cinta se para en la escena siguiente.
- A partir de este momento, cada vez que se pulsa el botón INDEX, aparecen [S2] y [S3] en pantalla, y la cinta se detiene en la segunda escena y en las escenas subsiguientes. Cuando la cinta se detiene en una señal, la reproducción se inicia en esa sección. (Se pueden especificar hasta nueve escenas anteriores o posteriores a la posición actual.)

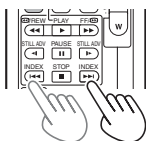

- Pulse el botón STOP (■) para detener la búsqueda.

Puede que la función no se active correctamente si el intervalo entre un índice y el siguiente es inferior a un minuto.

Ajuste del volumen (Tarjeta P2 / Cinta)

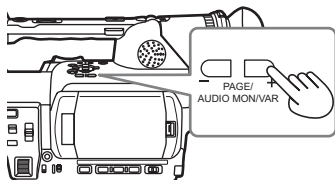

1 Con el botón PAGE/AUDIO MON/VAR, ajuste el volumen del sonido procedente del altavoz interno y de la toma de auriculares.

En el mando a distancia, pulse el botón ZOOM/VOL.

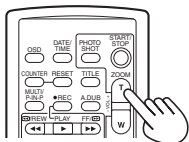

Visualización de las imágenes en un televisor (Tarjeta P2 / Cinta)

Si usted conecta el aparato a un televisor utilizando un cable AV (no suministrado), un cable S-vídeo (no suministrado) o un cable de vídeo componente (suministrado) podrá ver las imágenes en el televisor.

1 Conecte la cámara al televisor (Página 83).

2 Inicie la reproducción.

- Para mostrar la información que aparece en el visor y en el LCD, pulse el botón OSD del mando a distancia. (Sin embargo, la información no aparece cuando usted está grabando en la cinta.) Vuelva a pulsar el botón OSD para ocultarla.

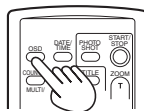

Comprobación de la fecha y hora (Tarjeta P2 / Cinta)

Para ver la fecha y hora de la filmación en la pantalla, pulse el botón DATE/TIME del control remoto. Cada vez que se pulsa el botón la pantalla cambia de este modo.

Hora
↓
Fecha
↓
Hora y fecha
↓
Sin visualización

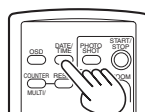

Conexión de aparatos externos

Auriculares

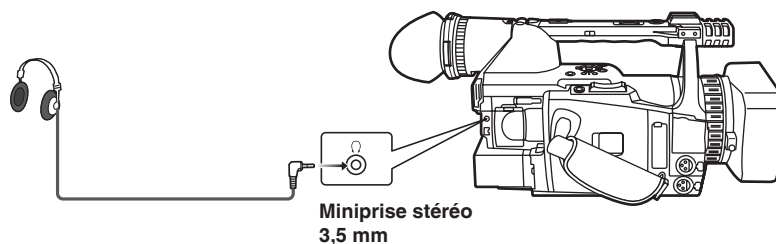

- Cuando se conectan los auriculares deja de salir sonido por el altavoz.

Micrófono externo

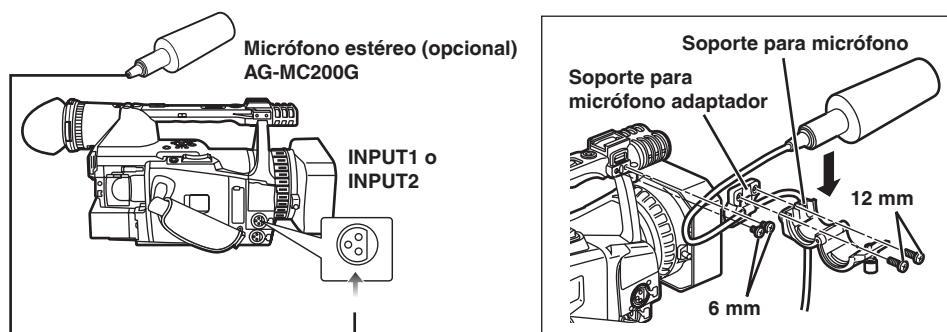

- Al conectar un micrófono externo a la zapata para micrófonos, utilice el soporte y el adaptador del soporte que se suministran.
- Cuando coloque el soporte para micrófono y el adaptador de soporte para micrófono, asegúrese de apretar firmemente los tornillos aunque es posible que pueda oír un sonido estridente.

Conexión de aparatos externos (continuación)

Ordenador (edición no lineal/transferencia de archivo)

Transferencia de archivo/edición no lineal

Ordenador



Cable USB (opcional)

- Para un ordenador Windows



Cable 1394 (opcional)

- Para un ordenador Apple Macintosh

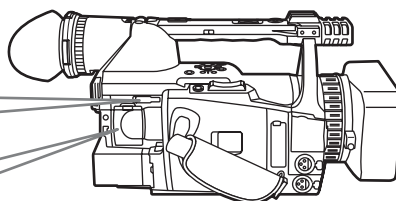

- Para conocer detalles de las condiciones de los ordenadores y otros factores, consulte la página 86.

Transferencia 1394AVC/edición no lineal

Ordenador (Windows/Apple Macintosh)

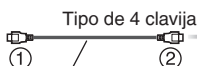

Cable 1394 (opcional)

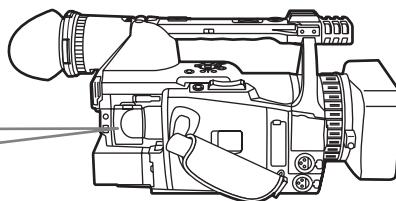

- Cuando controle esta cámara desde un editor no lineal, cancele la pantalla de imagen miniatura en la cámara. (Página 68)
- No se da ninguna garantía para las señales de imagen y sonido que salen simultáneamente desde la videocámara-grabadora mientras están transfiriéndose datos desde un ordenador a la videocámara-grabadora.
- Se ha tenido en consideración la compatibilidad con la AG-HVX200, así que el nombre de la serie de la unidad, "AG-HVX200", aparecerá en la pantalla del ordenador.

Quando se conecte el aparato a un ordenador Apple Macintosh

- Conecte el cable 1394 después de conectar la alimentación del ordenador Apple Macintosh. De lo contrario, el aparato no podrá montarse.
- El aparato puede no ser reconocido después de que el ordenador Apple Macintosh haya sido puesto en el estado de hibernación mediante su ajuste de ahorro de energía. En este caso, desconecte el cable 1394 y vuelva a conectarlo.

Si la unidad no se monta correctamente en un ordenador Apple Macintosh

- Cuando la luz de acceso de la tarjeta P2 parpadee en color naranja
 1. Seleccione [Applications] → [Utilities] → y arranque [Disc Utility].
 2. Seleccione un volumen en gris de entre los volúmenes del disco Panasonic de X.X GB y haga clic en "Mount."
- Cuando la luz de acceso de la tarjeta P2 esté apagada
Expulse la tarjeta P2 e introdúzcala de nuevo. Si la unidad no está todavía montada, desconecte el cable 1394 y luego vuelva a conectarlo.

Unidad de disco duro (copia de datos)

Unidad de disco duro

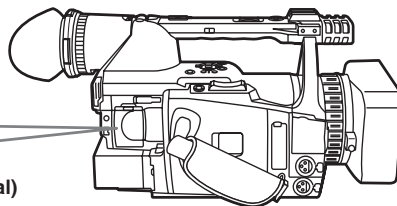
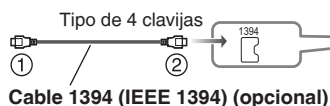

- Antes de conectar o desconectar el cable 1394 (IEEE 1394), apague ambos aparatos.
- **Antes de conectar el aparato que utilice un conector 1394 de 6 clavijas, compruebe atentamente la forma del cable 1394 (IEEE 1394) y de sus conectores. Si se conecta el conector al revés, pueden dañarse las piezas internas del aparato, que puede estropearse. Además, primero se debe conectar el cable 1394 (IEEE 1394) al aparato que utilice el conector 1394 de 6 clavijas. (1 → 2). Lo de arriba también se aplica al cable USB.**
- No fuerce la conexión entre el cable 1394 y el conector 1394, ya que este último se puede dañar.
- Cuando haga la conexión a un PC, coloque el núcleo de ferrita (suministrado) en el cable 1394 (IEEE 1394) de tal forma que todo el núcleo de ferrita se quede dentro de una distancia de unos 5 cm a partir de los conectores del PC. Después de pasar el cable como se muestra en la figura de la derecha, cierre el núcleo de ferrita hasta que haga un ruido seco y quede bloqueado.

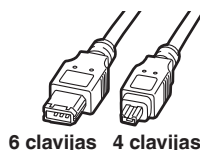

6 clavijas 4 clavijas

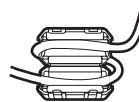

Núcleo de ferrita (suministrado)

Conexión de aparatos externos (continuación)

Equipo de vídeo digital (Doblaje)

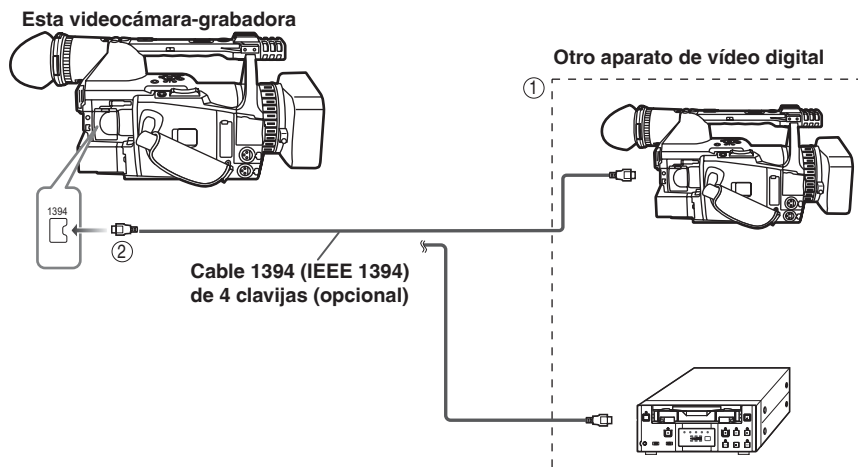

■ Puede conectar un equipo de vídeo digital que disponga de un conector DV y transferir señales de vídeo y audio digitales, así como el código de tiempo.

- Antes de conectar o desconectar el cable 1394 (IEEE 1394), apague ambos aparatos.
- Antes de conectar el aparato que utilice un conector 1394 de 6 clavijas, compruebe atentamente la forma del cable 1394 (IEEE 1394) y de sus conectores. Si se conecta el conector al revés, pueden dañarse las piezas internas del aparato, que puede estropearse. Además, primero se debe conectar el cable 1394 (IEEE 1394) al aparato que utilice el conector 1394 de 6 clavijas. (① → ②)
- Al grabar señales de un aparato externo, primero compruebe que se produzcan señales de vídeo.
- Mientras se estén grabando señales de un aparato externo, no detenga este equipo ni desconecte los cables, porque se podría producir un error al intentar reconocer las señales durante la siguiente grabación.
- Mientras están siendo grabadas señales procedentes de un aparato externo, no cambie el formato de las señales que están siendo emitidas desde el aparato externo. Hacer esto puede ser la causa de que resulte imposible grabar correctamente.
- No fuerce la conexión entre el cable 1394 (IEEE 1394) y el conector 1394, ya que este último se puede dañar.
- No se da ninguna garantía para las imágenes de reproducción cuando se graban señales procedentes de un aparato externo. (Nivel de comprobación de vídeo)
- La función de grabación automática del aparato DVD puede que no funcione correctamente. En un caso como éste, prosiga con la grabación manualmente.
- Cuando copie material DVCPRO50, ponga el DIF SPEED de la unidad del extremo de transmisión en S200 o más alto.

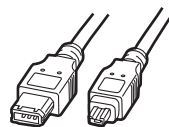

6 clavijas 4 clavijas

Videograbadora (Doblaje)

Cuando se utiliza un cable de vídeo componente para hacer la conexión sólo estarán disponibles las señales de salida procedentes del aparato.

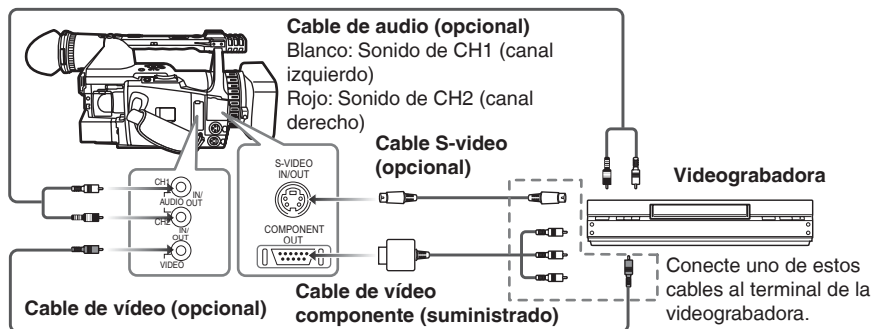

- Conecte al terminal de salida del aparato externo cuando las señales de vídeo y las señales de audio del aparato externo vayan a ser introducidas en este aparato. (Modo de cinta solamente)
- Conecte al terminal de entrada del aparato externo cuando las señales de vídeo y las señales de audio de este aparato vayan a salir a un aparato externo.

- Salvo al realizar doblajes de audio en grabaciones existentes, las señales de audio no se pueden grabar a menos que las señales de vídeo se envíen al conector S-VIDEO IN/OUT o al conector VIDEO IN/OUT.
- Las señales del terminal S-VIDEO IN/OUT tienen prioridad sobre las señales del terminal VIDEO IN/OUT.

Conexión de aparatos externos (continuación)

Televisor/Monitor (reproducción/doblaje)

Cuando se utiliza un cable de vídeo componente para hacer la conexión sólo estarán disponibles las señales de salida procedentes del aparato.

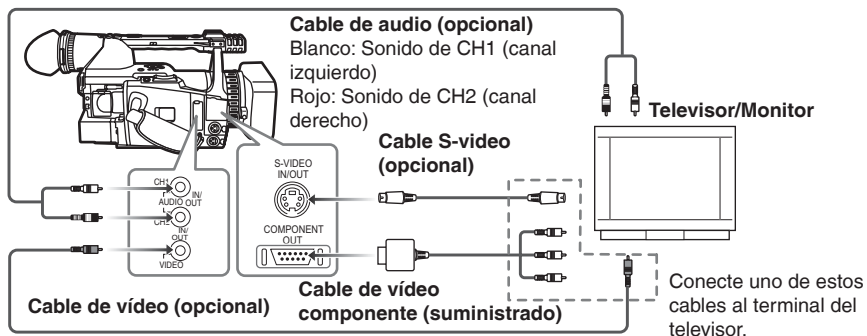

- Cuando se hayan conectado simultáneamente los conectores COMPONENT OUT y el conector S-VIDEO OUT o VIDEO OUT, los conectores COMPONENT OUT tendrán prioridad. Las señales no pueden salir al mismo tiempo por ambos juegos de conectores.
- Cuando conecte la cámara a otro aparato utilizando el cable de vídeo componente, si el terminal de ese aparato al que va a conectar la cámara es uno del tipo BNC, utilice la clavija de conversión PIN-BNC suministrada.

Doblaje de audio

Se puede añadir música de fondo o voz en off a las imágenes que se han grabado en la cinta.

1 Sitúe el conmutador POWER en la posición ON.

2 En el menú de configuración, seleccione un sistema de grabación de audio en **AUDIO REC** de la pantalla **RECORDING SETUP**.

- Para ver el funcionamiento de los menús (Página 101)

32K(12bit):

El sonido se graba mediante el sistema de 12 bits/32 kHz (4 canales).

Utilice este modo si desea mantener el sonido que se grabó al filmar incluso después de realizar el doblaje.

48K(16bit):

El sonido se graba mediante el sistema de 16 bits/48 kHz (estéreo de alta calidad).

Al realizar el doblaje, se borrará el sonido grabado durante la filmación.

3 Empiece a filmar.

4 Pulse el botón de modo para cambiar al modo VCR.

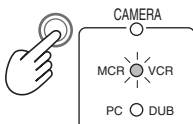

5 En el menú de configuración, seleccione un sistema de grabación de audio en **A. DUB INPUT** de la pantalla **AV IN/OUT SETUP**.

- Para ver el funcionamiento de los menús (Página 101)

MIC:

Se graba el sonido del micrófono incorporado o de un aparato externo conectado al conector INPUT 1/2. (Seleccione entre el conmutador CH1 SELECT y CH2 SELECT.)

A_IN:

Se graba el sonido del componente de audio conectado al terminal AUDIO IN/OUT (conector de clavijas).

6 Busque la escena a la que desee añadir sonido y establezca el aparato en modo fijo.

7 Pulse el botón **AUDIO DUB** para preparar el doblaje de audio.

- Pulse el botón A. DUB en el mando a distancia.
- Aparecerá "A.DUB II".

8 Pulse el botón **III**, introduzca el sonido e inicie el doblaje de audio.

Cuando se pulse de nuevo el botón **III** se establecerá el modo de pausa.

Para reanudar el doblaje de audio, repita los pasos 7 y 8.

- Para finalizar el doblaje de audio mientras está realizándose, pulse el botón **■**.

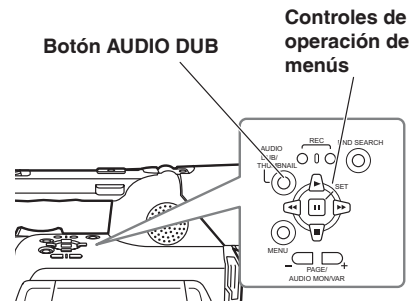

- El doblaje de audio no se puede realizar en el modo LP porque la anchura de la pista de la cinta es más estrecha que la anchura del cabezal.

(Continúa en la página siguiente)

Canales de entrada y pistas grabadas

Entrada	Modo de filmación	Modo de doblaje de audio
Canal izquierdo de micrófono incorporado	CH1	CH3
Canal derecho de micrófono incorporado	CH2	CH4
INPUT 1 (XLR)	CH1	CH3
INPUT 2 (XLR)	CH2 (CH1)	CH4 (CH3)
AUDIO IN/OUT CH1 (conector de clavijas)	—	CH3
AUDIO IN/OUT CH2 (conector de clavijas)	—	CH4

La pista de sonido que se va a grabar al filmar se puede modificar mediante el conmutador CH1 SELECT y el conmutador CH2 SELECT.

La pista de sonido que se va a grabar al realizar el doblaje se puede cambiar en el ajuste A. DUB INPUT de la pantalla AV IN/OUT SETUP. (Página 116)

Ajuste del nivel de entrada de audio

Utilice el control AUDIO para ajustar el nivel de grabación de la entrada de señales de audio desde el micrófono incorporado o el terminal INPUT 1/2.

- No se puede ajustar la entrada de señales de audio en los terminales AUDIO IN/OUT CH1/CH2.

Escucha del sonido doblado

Mediante el ajuste 32K(12bit) AUDIO de la pantalla PLAYBACK FUNCTIONS, en el menú de configuración, puede pasar del sonido doblado al sonido grabado durante la filmación. (Página 114)

ST1:

Se reproduce el sonido grabado durante la filmación.

ST2:

Se reproduce el sonido doblado

MIX:

Se reproduce tanto el sonido grabado durante la filmación como el sonido doblado.

Escucha durante el doblaje

Puede controlar el sonido estableciendo "ST2".

Si utiliza auriculares al realizar el doblaje mediante una grabación con el micrófono, puede escuchar el sonido que se está doblando.

Si se realiza el doblaje mediante la entrada de línea (desde el componente de audio conectado

al conector AUDIO IN/OUT), puede escuchar el sonido que se está doblando a través de los altavoces.

Utilización del modo de parada de memoria para editar el sonido doblado

- (1) Primero restablezca el indicador de memoria del contador en el modo de parada de memoria en la posición donde deba terminar el doblaje de audio. (Página 59)
- (2) Después de rebobinar la cinta hasta la posición donde deba empezar, inicie el doblaje.
- (3) La cinta se detendrá automáticamente en la posición en que se haya restablecido el indicador de memoria del contador.

Conectando mediante un cable USB (Windows) o un cable 1394 (Apple Macintosh) el aparato a un ordenador utilizado para editar puede editar de forma no lineal datos de vídeo de tarjetas P2. (Conexiones: Página 79)

Si el cable USB va a utilizarse para hacer la conexión deberán cumplirse las condiciones siguientes.



- Su ordenador debe ejecutar Windows 2000, Windows XP o Windows Vista.
 - En su ordenador debe estar instalado un controlador especializado USB (incluido en el CD-ROM suministrado).
 - Su ordenador debe soportar USB2.0 (clase de almacenamiento masivo, alta velocidad). (No se soporta USB 1.1.)
 - Sólo se puede conectar un ordenador.
 - Cuando se conecte la unidad a través del cable USB, el nombre de la serie de la unidad, "AG-HVX200", debería aparecer en la pantalla del ordenador.
 - Si hay un nodo u otro aparato conectado entre este aparato y su ordenador no se pueden realizar operaciones.
- No utilice un cable USB de más de 3 metros. De lo contrario pueden producirse fallos en el funcionamiento.
- El funcionamiento no está garantizado en los sistemas operativos de Macintosh.

Si el cable 1394 va a utilizarse para hacer la conexión deberán cumplirse las condiciones siguientes.

- Su ordenador debe ejecutar Apple MacOSX 10.3 o posterior.
- Su ordenador debe soportar 1394.a (protocolo SBP2).
- El funcionamiento no está garantizado en los sistemas operativos de Windows.
- El nombre de la serie de la unidad, "AG-HVX200", debería aparecer en la pantalla del ordenador.

- Introduzca la tarjeta P2 en el aparato y ponga el conmutador MEDIA en la posición P2. (Página 22)

1 Ponga el conmutadore POWER del aparato en ON.

2 Seleccione PC MODE en la pantalla OTHER FUNCTIONS del menú de configuración y pulse el botón  (o ).

- Para las operaciones con menús (Página 101)
- También puede utilizar los botones de menús en el mando a distancia. (Página 12)

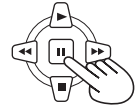
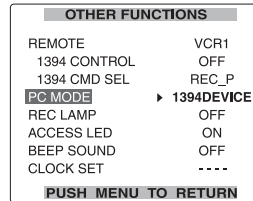

3 Seleccione USB DEVICE o 1394 DEVICE utilizando los botones  y  y pulse el botón .

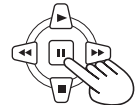
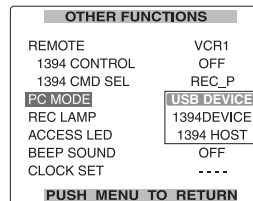

4 Pulse dos veces el botón MENU para cancelar el modo de menú.



(Continúa en la página siguiente)

5 Pulse el botón de modo para encender la luz MCR y luego mantenga pulsado el botón (durante 2 segundos o más).

La luz PC se enciende ahora y se establece el modo PC.

Cuando la tarjeta P2 esté en un estado accesible, USB (o 1394) DEVICE CONNECT se visualizará en la cámara.

(Si se visualiza DISCONNECT no podrá utilizar la cámara.)

6 Prosiga con la edición no lineal utilizando su ordenador.

Un icono para el contenido de la tarjeta P2 aparece como un disco extraíble en My Computer (Mi PC) de su ordenador.

- Para conocer más detalles, consulte las instrucciones para el software de edición de su ordenador.
- Cuando cambie una tarjeta por otra, si se utiliza la conexión USB, antes de expulsarla compruebe que la luz de acceso no esté parpadeando y que no se esté accediendo a los datos de la tarjeta. Si se utiliza la conexión 1394, ponga el icono de la unidad en la papelera de reciclaje del ordenador antes de expulsar la tarjeta.
- El aparato no puede funcionar mientras está en el modo PC.
- Cuando vaya a desconectarse el cable, prosiga con "Safely Remove Hardware" en el ordenador.

En el caso de una conexión 1394, confirme primero que "1394 DEVICE DISCONNECT" se visualice en la videocámara-grabadora antes de desconectar el cable. En el caso de una conexión USB, "USB DEVICE CONNECT" permanecerá visualizado, así que compruebe que no se esté accediendo a la tarjeta antes de desconectar el cable.

7 Apague la cámara.

No puede cancelar el modo PC aunque pulse el botón del modo de funcionamiento durante un rato largo.

Las tarjetas P2 cumplen con la norma Type-II, así que usted puede introducirlas directamente en las ranuras de tarjetas del ordenador y proseguir con la edición no lineal.

- El controlador del bus de tarjeta se encuentra en el CD-ROM suministrado.
-
-

- Utilice una HDD (unidad de disco duro) que tenga suficiente capacidad para permitir la copia.
- Antes de copiar los datos, formatee la unidad de disco duro para que pueda ser utilizada por el aparato. Tenga en cuenta que este proceso borrará todos los datos de la unidad.
- Conecte la cámara a una HDD utilizando el cable 1394. (Página 80)
No conecte la cámara a dos HDD o más (cadena, nodo, etc.), aunque éstas no se enciendan.
- Introduzca la tarjeta P2 en el aparato y ponga el conmutador MEDIA en la posición P2. (Página 22)

1 Conecte primero la alimentación de la HDD (soportada por 1394.a SBP2) que va a ser conectada y conéctela utilizando el cable IEEE1394. Ponga luego en ON el conmutador POWER del aparato.

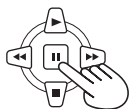
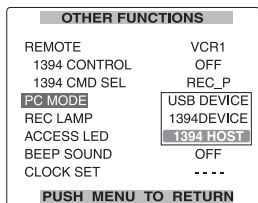

2 Seleccione 1394 HOST para PC MODE en la pantalla OTHER FUNCTIONS del menú de configuración y pulse el botón .

- Para las operaciones con menús (Página 101)







5 Sólo cuando la unidad de disco duro no está formateada:

Seleccione FORMAT (HDD) utilizando los botones  y  y pulse el botón .

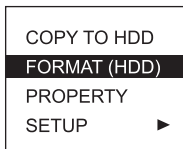
Luego seleccione YES utilizando los botones  y  y pulse el botón .

El formateado empieza ahora. (El formateado se completa en unos 2 o 3 segundos.)



6 Cuando se complete el formateo: **Seleccione COPY TO HDD utilizando los botones  y  y pulse el botón .**

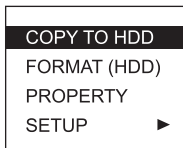

- Los datos se copian en la HDD tarjeta a tarjeta.

(Continúa en la página siguiente)

3 Pulse dos veces el botón MENU para cancelar el modo de menú.



4 Pulse el botón de modo para encender la luz MCR y luego mantenga pulsado el botón (durante 2 segundos o más).

La luz PC se enciende ahora y se establece el modo PC.

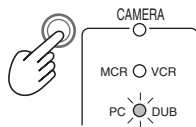

7 Seleccione la ranura de tarjeta utilizando los botones Δ y ∇ y pulse el botón \square .

Luego seleccione YES utilizando los botones Δ y ∇ y pulse el botón \square .

La copia empieza ahora.

- Puede copiar hasta 15 veces en una HDD.

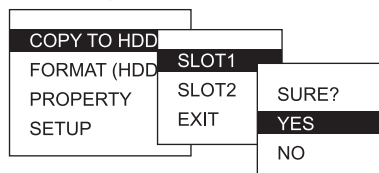

8 Cuando se completa la copia:

Apague la cámara.

No puede cancelar el modo 1394 HOST aunque pulse el botón del modo de funcionamiento durante un rato largo.

Para comprobar los datos copiados en la unidad de disco duro

Después del paso 4 de la página anterior, utilice los botones Δ y ∇ para seleccionar PROPERTY y luego pulse el botón \square .

El contenido de la unidad de disco duro se visualiza.

- Para ver detalles de los elementos, seleccione un elemento utilizando los botones Δ y ∇ y pulse el botón \square .

Para verificar los datos cuando los copie en una unidad de disco duro

Después del paso 4 de la página anterior, utilice los botones Δ y ∇ para seleccionar YES desde la opción VERIFY de SETUP.

- La copia en la tarjeta P2 queda completada, aunque usted interrumpa el procesamiento durante la verificación.

4) No ponga la unidad de disco duro en lugares inestable o sometidos a vibraciones.

- Algunas HDD puede que no funcionen correctamente.
- Durante el formateado o la copia no desconecte ningún cable, expulse la tarjeta P2 o desconecte la alimentación del aparato o de la unidad de disco duro. La alimentación necesitará conectarse de nuevo.
- No se da ninguna garantía para el funcionamiento si el modo 1394 HOST se establece sin conectar primero la HDD (soportada por 1394.a SBP2) y luego se conecta la HDD. En este caso, desconecte la alimentación y cancele el modo 1394 HOST.

- **La unidad de disco duro es un aparato de suma precisión. Por lo tanto, es muy posible que los datos no puedan ser leídos en ciertos entornos de funcionamiento.**

Tenga en cuenta que nuestra compañía no se hará responsable de ninguna pérdida de datos debida a fallos del disco duro u otros fallos, ni de ningún otro daño directo o indirecto relacionado con estos problemas.

- **Si usted vuelve a escribir el contenido de la HDD utilizada para copiar de la cámara a otro PC, el funcionamiento posterior de la cámara y los datos de la HDD no podrán ser garantizados.**

- Se le recomienda restaurar primero los clips defectuosos contenidos en la tarjeta P2 antes de copiar los datos.

- Para evitar que se produzcan problemas durante la copia, el formateado u otras operaciones se le recomienda realizar estas operaciones después de asegurarse de que el suministro de alimentación esté estabilizado.

- No puede copiar datos de la unidad de disco duro a una tarjeta P2.

- Utilice la unidad de disco duro bajo las condiciones siguientes.

- 1) La alimentación se suministra desde una fuente que no es el bus 1394. (No se suministra desde el aparato.)
- 2) Puede formatear la unidad de disco duro para que pueda ser utilizada por el aparato.
- 3) Utilice la unidad de disco duro dentro del margen de funcionamiento garantizado (humedad y otras condiciones ambientales).

Advertencias

HDD CAPACITY FULL!

No hay suficiente memoria libre en la HDD.

TOO MANY PARTITIONS!

Hay demasiadas particiones.

HDD DISCONNECTED!

La HDD ha sido desconectada.

CANNOT INITIALIZE!

No se puede realizar la inicialización.

TOO MANY TARGETS!

Hay demasiados destinos para la conexión 1394.

CANNOT ACCESS TARGET!

No se puede acceder al destino de la conexión.

CANNOT ACCESS CARD!

No se puede acceder a la tarjeta.

MISMATCH COMPONENT!

Hay un desajuste con el destino de la conexión.

UNKNOWN DEVICE CONNECTED!

Se ha conectado un aparato que no es una HDD.

P2 CARD IS UNFORMATTED!

La tarjeta P2 está aún sin formatear.

CARD IS EMPTY! CANNOT COPY!

No hay datos en la tarjeta P2 y, por lo tanto, no se puede copiar.

VERIFICATION FAILED!

Durante la verificación se descubrió un desajuste.

TURN POWER OFF!

Desconecte la alimentación.

CANNOT RECOGNIZE HDD!

El reconocimiento de la HDD ha fallado.

Doblaje del contenido de tarjetas P2 en una cinta (modo de doblaje)

Puede doblar clips desde una tarjeta P2 en una cinta que se haya introducido en la unidad. Sólo se pueden doblar clips grabados en los formatos 1080i y 720P. En cualquier caso, la señal de la imagen se rebaja, se reduce a tamaño SQUEEZE, y se graba en formato DV. Tenga en cuenta que no puede doblar clips grabados en formato DVCPRO50/DVCPRO/DV en una cinta.

- Compruebe para ver si la cinta está en un estado de protección contra escritura. (Durante la operación de doblaje no aparece un mensaje de error.)
- Introduzca la tarjeta P2 y una cinta en el aparato, y luego ponga el conmutador MEDIA en la posición TAPE. (Páginas 22 y 26)
- Cuando se grabe con la finalidad de doblar se recomienda utilizar un ajuste un poco más alto (+5 más o menos) para el elemento DETAIL LEVEL en la pantalla SCENE FILE del menú de configuración.

- 1 Ponga el conmutador POWER del aparato en ON.**
- 2 Pulse el botón de modo para encender la luz VCR.**
- 3 Mueva la cinta hacia adelante hasta la posición donde va a empezar la grabación.**
 - Es conveniente utilizar la función Fin de búsqueda (página 76).
- 4 Mantenga pulsado el botón de modo (2 segundos como mínimo).**

La luz DUB se enciende ahora y se establece el modo de doblaje.

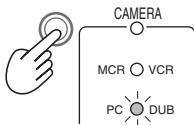

Los clips de la tarjeta P2 aparecen como imágenes miniatura en la pantalla LCD.

- **Para establecer los formatos que permiten doblar**
 - 1) Pulse el botón THUMBNAIL para cerrar la visualización de imágenes miniatura y utilice el botón MENU para abrir el menú.
 - 2) Seleccione DUBBING SETUP y luego FORMAT SEL para seleccionar el formato. Seleccione el mismo formato que el de

grabación mostrado en la parte inferior izquierda de la visualización de imágenes miniatura.

(Como el formato de los clips para el que se utilizó la grabación estándar a la frecuencia de cuadro variable es 720P/50P, seleccione 720P/50P utilizando FORMAT SEL.)

- 3) Utilice el botón MENU para cerrar el menú y pulse el botón THUMBNAIL para volver a la visualización de imágenes miniatura. Los clips con formatos que permiten el doblaje se indican mediante números negros; todos los demás clips se indican mediante números rojos. (Los clips indicados por números rojos no pueden ser doblados.)

5 Seleccione el primer clip que va a ser doblado utilizando los botones ◀ y ▶ y pulse el botón [U].

Repitiendo el procedimiento de arriba puede seleccionar múltiples clips. Al completar la selección, cambie a la visualización SELECTED CLIPS en el menú THUMBNAIL, y compruebe que el cursor aparezca en el primer clip de la visualización de imágenes miniatura.

• Para doblar todos los clips en el formato seleccionado en el paso 4

Posicione el cursor en el primer clip válido (indicado por el número negro) de la visualización de imagen miniatura.



- El doblaje empezará desde el clip donde está posicionado el cursor, así que compruebe la posición del cursor antes de perseguir.
- El doblaje no empezará si el cursor está posicionado en un clip indicado por un número rojo.

6 Pulse simultáneamente los dos botones REC.

Si usted está utilizando el mando a distancia, pulse el botón PLAY mientras mantiene pulsado el botón REC.

El doblaje empieza ahora. Cuando el doblaje termine se parará automáticamente y se restaurará la visualización de imágenes miniatura. (Para detener el doblaje mientras se realiza, pulse el botón ■.)

- Cuando quiera iniciar el doblaje desde un punto intermedio de un clip, reproduzca primero el clip y luego pulse el botón ■ en la posición deseada para hacer una pausa en la reproducción.

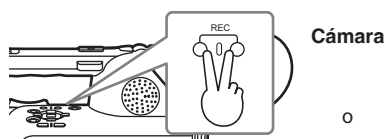

7 Mantenga pulsado el botón de modo (durante 2 segundos o más) para cancelar el modo de doblaje.

- En el menú de configuración VCR, al poner la opción TCG de RECORDING SETUP en FREE RUN se activa el código de tiempo utilizado por el clip que va a ser transferido a la cinta.
- En el caso de un clip grabado en cuatro canales, el audio de los canales 3 y 4 no se transfiere durante el proceso de doblaje.
- Los puntos IN de doblaje pueden estar un poco por delante o por detrás de sus posiciones reales.
- En el caso de los clips grabados continuamente en tres o más tarjetas, doble primero los clips de las dos primeras tarjetas. Después, pare el doblaje y reemplace las tarjetas con la tercera tarjeta y otras posteriores. Luego reanude el doblaje. (Estos pasos se toman porque no se puede realizar la reproducción de cambio en caliente.)
- En el modo de doblaje, aunque se haga un intento de asignar SHOT MARK, INDEX/MEMO o SLOT SEL a un botón USER, la operación

asignada no se realizará. Sin embargo, la información del botón USER asignado se visualizará cuando se mantenga pulsado el botón DISP/MODE CHK.

Entrada/salida digital (Tarjeta P2 / Cinta)

Para realizar el doblaje con una gran calidad de imagen a través de señales digitales conecte este aparato a un dispositivo de vídeo digital que disponga de un conector 1394 mediante un cable 1394 (IEEE 1394).

- Utilice el conmutador MEDIA para seleccionar por adelantado la tarjeta P2 o la cinta. (Páginas 22 y 26)

1 Conecte el equipo de vídeo digital a este aparato. (Página 81)

2 Pulse el botón de modo del aparato para cambiar al modo MCR/VCR.

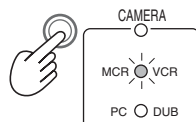

- Cancele la pantalla de imagen miniatura cuando esté en el modo MCR.
- Prepare el equipo conectado para la reproducción y grabación.
- Cuando realice un doblaje digital con una segunda videocámara-grabadora u otro aparato, no se podrá hacer una grabación a menos que los formatos de señales del lado de salida y del lado de entrada sean idénticos.
- Cuando se utilice el ajuste 720P/25PN sólo se realizará la salida digital en el modo MCR. La entrada digital no es posible.
- Las imágenes de entrada 1394 no pueden salir por el terminal COMPONENT OUT.

3 Inicie la reproducción en el reproductor.

(Continúa en la página siguiente)

4 Inicie la grabación en la grabadora.

- Si utiliza este aparato, pulse los dos botones REC al mismo tiempo. En el mando a distancia, mantenga pulsado el botón REC y pulse al mismo tiempo el botón PLAY.

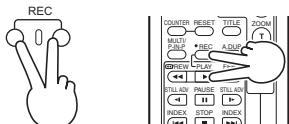

Cámara o Mando a distancia

- En el modo VCR, el estado de espera de grabación se establece cuando estos dos botones se pulsan juntos en el estado de pausa de reproducción. (El estado de espera de grabación no se establecerá en el modo MCR.) Cada vez que pulse el botón **II**, el estado cambiará entre grabación y espera de grabación.

5 Detenga la grabación en la grabadora.

- En este aparato, pulse el botón **■**.

6 Detenga la reproducción en el otro aparato.

- En este aparato, pulse el botón **■**.

- En caso de la cinta, el audio cuando usted realiza el doblaje digital será grabado en el mismo modo de audio que el del lado de reproducción, independientemente del ajuste de menú en el lado de grabación. En el caso de la tarjeta P2, el formato DV se convierte en 48K/2CH o 4CH. En el caso de 1080i y 720P, los canales 1 a 4 se graban directamente, y los canales 5 a 8 no se graban.
- Si ha establecido los ajustes 1394 TC REGEN o 1394 UB REGEN en ON en el menú del aparato de grabación, puede copiar el código de tiempo y la información del usuario de la fuente de reproducción (Páginas 112 y 113). No inicie la grabación hasta que no vea las imágenes en la pantalla del aparato de grabación. Puede que el código de tiempo y la información del usuario no se graben correctamente si inicia la grabación antes de que se empiecen a recibir las imágenes.

Salida analógica (Tarjeta P2 / Cinta)

Las imágenes filmadas con este aparato se pueden grabar en una cinta S-VHS (VHS) mediante una platina de vídeo.

- Utilice el conmutador MEDIA para seleccionar por adelantado la tarjeta P2 o la cinta. (Páginas 22 y 26)

1 Conecte el aparato de grabación de vídeo a este aparato. (Página 82)

2 Pulse el botón de modo para cambiar al modo MCR/VCR.

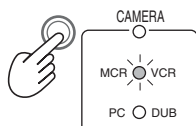

3 Ponga el aparato en reproducción.

4 Inicie la grabación utilizando el aparato de grabación de vídeo.

Pare el aparato de grabación de vídeo cuando termine la grabación de vídeo.

Para detener la reproducción, pulse el botón **■**.

Entrada analógica (Cinta)

El contenido de vídeo de los casetes S-VHS (VHS) se puede copiar en cinta, y los programas de TV se pueden grabar.

- Ponga el conmutador MEDIA en la posición TAPE. (Página 26)

1 Conecte este aparato a una platina de vídeo o al televisor. (Páginas 82 y 83)

2 Pulse el botón de modo en el aparato para ponerlo en el modo MCR/VCR.

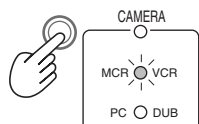

3 Ponga el aparato externo en reproducción.

4 Pulse simultáneamente dos botones REC. En el mando a distancia, pulse simultáneamente los botones REC y PLAY.

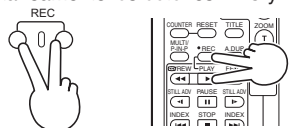

Cámara o Mando a distancia

- Cuando pulse simultáneamente estos dos botones en el estado de pausa de reproducción, el aparato se pondrá en el estado de espera de grabación. Cada vez que pulse el botón **II**, el estado cambia entre grabación y espera de grabación.

Para detener el doblaje, pulse el botón **■**.

- Pare la reproducción en el aparato externo.

- El nivel de audio no se puede ajustar.
- Las señales analógicas no se pueden introducir en el modo P2.

Conversión analógica/digital (AD) (Modo VCR solamente)

Esta cámara se puede utilizar para convertir señales analógicas en digitales. Seleccione "ON" en el ajuste 1394 OUT de la pantalla AV IN/OUT SETUP, en el menú de configuración. (Página 116) Esto permite enviar imágenes digitales, captadas como señales analógicas desde un aparato externo, a otro aparato de vídeo digital mediante el conector 1394.

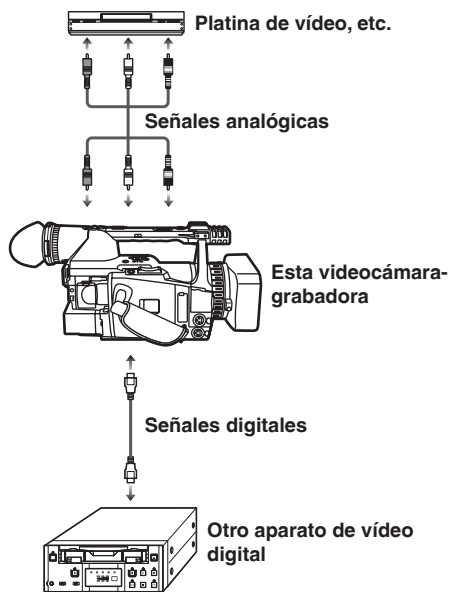

- Normalmente 1394 OUT está establecido en "OFF". Si se establece en "ON", las imágenes pueden sufrir interrupciones.
- También puede utilizar un cable S-video.

Indicadores de pantalla

Visualizaciones habituales

Para conocer detalles de la zona de seguridad, consulte 36.

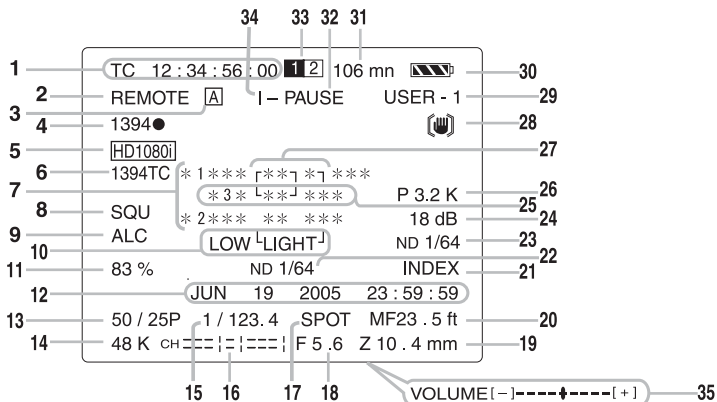

1 Visualizaciones de códigos de tiempo

Cada vez que pulsa el botón COUNTER, la visualización cambia a los datos siguientes (o no hay indicación).

COUNTER: (Modo de cinta o P2-cámara solamente)

Valor del contador

M COUNTER: (Cinta solamente)

Valor del contador en modo de parada de memoria

TC:

Valor del código de tiempo

Cuando el valor del código de tiempo no se pudo leer correctamente de la tarjeta P2 o de la cinta se visualiza [TC*].

UB:

Información del usuario

Cuando la información del usuario no se pudo leer correctamente de la tarjeta P2 o de la cinta se visualiza [UB*].

FR:

Información de la frecuencia de imagen para la grabación

FR 50I : Modo estándar (50i entrelazado)
(50 campos/seg.)

FR 50P : Modo progresivo 50P
(50 fotogramas/seg.)

FR 25P : Modo progresivo 25P
(25 fotogramas/seg.)

2 Avisos

REMOTE:

Parpadea cuando se selecciona un ajuste de equipo incorrecto en el mando a distancia.

☑ : Se enciende cuando se forma condensación dentro de la cámara.

⊗ : Parpadea cuando los cabezales del cilindro están sucios.

☒ o ☒ :

Parpadea cuando no se ha introducido una tarjeta P2 o una cinta, o cuando la cámara está en el estado de protección contra escritura.

☒ FULL o ☒ END:

Parpadea cuando no queda espacio libre en la tarjeta P2 o la cinta ha llegado a su final.

☒ LACK:

Parpadea en el modo de grabación de bucle cuando la capacidad restante de la tarjeta P2 no es suficiente.

☒ :

Se enciende cuando se agota la batería interna del calendario. (Página 61)

3 Visualización de activación del conmutador AUTO/MANUAL

Esta visualización aparece si una función que ha sido establecida en la pantalla AUTO SW del menú de configuración está activada cuando se ha pulsado el conmutador AUTO/MANUAL.

4 Indicadores del dispositivo de copia de seguridad

En estos indicadores se observa el estado del dispositivo de copia de seguridad conectado al conector 1394.

Si ha seleccionado "OFF" en el ajuste 1394 CONTROL de la pantalla OTHER FUNCTIONS, en el menú de configuración, no aparece ningún indicador.

1394 ●: Grabación

1394 III: Grabación en espera

1394 ☒: The backup unit cannot be controlled.

1394 : El dispositivo de copia de seguridad no está conectado.

1394- -: El dispositivo de copia de seguridad está conectado, pero no está ni en modo de grabación ni en modo de espera de grabación.

5 Visualización de formato de grabación (tarjeta P2) (Página 111) / tiempo de grabación (cinta)

6 Visualización 1394TC

Aparece cuando la opción 1394 IN PRESET en la pantalla RECORDING SETUP del menú de configuración está en ON. Sin embargo, no aparece cuando el elemento FIRST REC TC es REGEN. (Esto aparece en el modo MCR/VCR.)

7 Visualización de información

En función de cada situación concreta, aparece la siguiente información.

- Funcionamiento del balance de blancos automático y del balance de negros automático.
- Aviso (Página 98)
- Las funciones asignadas a los botones USER se muestran al pulsar el botón DISP/MODE CHK.

8 Información de compresión

Aparece cuando se ha seleccionado "SQUEEZE" (Página 107) en el ajuste ASPECT CONV de la pantalla CAMERA SETUP, en el menú de configuración, o al reproducir imágenes grabadas en modo SQUEEZE.

9 Control automático del nivel de micrófono

Aparece al seleccionar "ON" en el ajuste MIC ALC de la pantalla RECORDING SETUP, en el menú de configuración.

10 Error de AWB

LOWLIGHT:

Aparece cuando el nivel de brillo ajustado por el balance de blancos automático es demasiado bajo.

11 Visualización de luminancia de marcador

Cuando se visualizan marcadores, el nivel del brillo alrededor del centro de la pantalla se indica del 0% al 99%. Si el porcentaje es superior al 99% aparece "99%↑".

12 Calendario

Mes:

JAN (enero), FEB (febrero), MAR (marzo), APR (abril), MAY (mayo), JUN (junio), JUL (julio), AUG (agosto), SEP (septiembre), OCT (octubre), NOV (noviembre), DEC (diciembre)

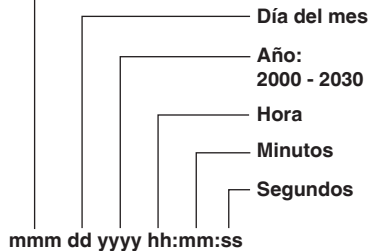

13 Visualización de frecuencia de cuadro de grabación/reproducción

Aparte del caso de 720/25PN, sólo se visualiza la frecuencia de cuadro de grabación.

14 Frecuencia de muestreo de audio (Cinta solamente)

15 Velocidad del obturador

Aquí se visualiza la velocidad del obturador.

16 Indicador del nivel de audio (Página 53)

17 Indicadores del control automático del iris

STD : Control automático estándar del iris

SPOT : Control automático del iris para la luz concentrada

BACK : Control automático de iris para la compensación de contraluz

18 Indicador de IRIS

Muestra el valor F.

El valor F durante la filmación también se visualiza durante la reproducción cuando se selecciona ON para CAMERA DATA en la pantalla DISPLAY SETUP del menú de configuración.

19 Indicador de la posición del zoom

La posición del zoom va de Z00 (gran angular máximo) hasta Z99 (zoom máximo).

La unidad se puede cambiar a mm en la opción ZOOM•FOCUS de la pantalla DISPLAY SETUP del menú de configuración.

(Continúa en la página siguiente)

Indicadores de pantalla (continuación)

20 Indicador de control de enfoque

Muestra la información de control de enfoque con 99-00.

En el modo de enfoque automático aparece AF.

En el modo de enfoque manual aparece MF.

Cuando la visualización se establece en control macro, el negro y el blanco de AF o MF se visualizan invertidos.

95 (Distancia focal: infinito)

:

00 00 (Distancia focal: aprox. 5 cm)

En función de la posición del zoom puede que el rango de macro no se pueda activar.

Además, puede que el valor del límite inferior del rango de macro sea distinto.

Las unidades se pueden cambiar entre pies y metros en la opción ZOOM•FOCUS de la pantalla DISPLAY SETUP del menú de configuración.

21 Visualización de grabación INDEX/MEMO/ MARK IN

Esta visualización se enciende cuando el botón USER al que ya se le ha asignado la función INDEX/MEMO se pulsa mientras se graban las señales de índice/apuntes.

Parpadea cuando se pulsa el botón USER antes de grabar. (Estado de espera de grabación de señal de índice/apunte)

22 Filtro ND recomendado

Aquí se visualiza el filtro ND que se recomienda para las condiciones de filmación actuales.

23 Indicador de filtro ND

Se muestra el filtro ND seleccionado. Cuando aparece [ND--], significa que puede que el filtro ND no esté alineado correctamente. (OFF, la posición salvo 1/8, 1/64.)

Compruebe la posición del conmutador de filtro ND.

24 Indicador de ganancia

Muestra el valor de la ganancia de la amplificación de la imagen configurada.

(Durante el modo automático se visualiza AGC.)

Cuando la opción CAMERA DATA de la pantalla DISPLAY SETUP del menú de configuración está en ON, el valor de la ganancia utilizado durante la filmación se visualiza también durante la reproducción utilizando una cinta.

25 Visualización de funcionamiento AWB

Aquí se indica el funcionamiento del balance de blancos.

26 Indicador de información de AWB

Muestra la información del balance de blancos.

ATW: Cuando se ha establecido ATW

P3.2K/P5.6K: En el caso de un valor preestablecido

Ach/Bch: En el caso de A/B

LOCK: Cuando ATW está bloqueado

27 Indicador del marcador

Durante la filmación, aparece el marcador al pulsar el botón ZEBRA una o dos veces.

28 Indicador del estabilizador óptico de la imagen ()



 aparece también durante la reproducción de una cinta como datos de cámara cuando las imágenes fueron filmadas en el modo de estabilización de imagen óptica si se seleccionó ON para CAMERA DATA en la pantalla DISPLAY SETUP del menú de configuración.

29 Visualización de nombre de archivo de escenas (en el modo de cámara/ visualización DUB (en el modo de doblaje) (Páginas 54 y 91)

30 Carga de batería restante

A medida que va bajando la carga de la batería, el indicador cambia del modo siguiente:

 →  →  →  → 

Cuando la batería está totalmente descargada,  () parpadea.

(Cuando se utiliza el adaptador de CA, puede aparecer un indicador distinto a  , lo cual no indica ningún fallo en el funcionamiento.)

31 Visualización de memoria restante del medio

Mientras se calcula la memoria restante no hay visualización. Además, la memoria restante no se visualiza durante la reproducción a cámara lenta utilizando una cinta. "LOOP" se visualiza durante la grabación de bucle (LOOP REC).

32 Indicador de estado operativo

REC: Grabación

PAUSE: Pausa en la grabación

: Pausa en la reproducción

STNDBY:

En espera (el cabezal del cilindro se detiene)

A. DUB :

Grabación del doblaje en espera

A. DUB :

Grabación del doblaje

: Reproducción

 ():

Avance rápido/avance rápido durante la reproducción

(Reproducción de rebobinado rápido/avance rápido)

⏮ (⏪) :

Reproducción a cámara lenta (reproducción a cámara lenta inversa)

CHK :

Comprobación de la grabación

⏮ (⏪) :

Localización progresiva(o regresiva)

⏮ (⏪) :

Cuadro a cuadro (cuadro a cuadro inverso)

BLANK :

Búsqueda de blancos

REC END :

Final de la búsqueda de la grabación

x ▷ /x ▷▷ (x ◁ /x ◁◁):

Búsqueda a velocidad variable (búsqueda inversa a velocidad variable)

33 Visualización de información del medio

Aquí se visualiza la ranura de tarjeta donde fue insertada la tarjeta P2 y la información básica del medio.

1 2 se enciende:

Tarjeta P2 en la que se pueden grabar datos.

1 2 se enciende en verde:

Tarjeta P2 en la que se van a guardar datos.

1 2 parpadea:

Reconocimiento de tarjeta en curso.

□ □ :

No hay tarjeta introducida.

P: Protegida contra escritura

F: Memoria llena

X: No se puede reconocer

E: Tarjeta con un error de estructura de carpeta (recupera la normalidad si se formatea)

34 Visualización de grabación especial

Esta visualización aparece cuando la opción REC FUNCTION de la pantalla RECORDING SETUP del menú de configuración se pone en INTERVAL, ONE SHOT o LOOP, y cuando PRE REC está en ON.

35 Medidor del nivel del sonido del monitor

Cuando pulse el botón PAGE/AUDIO MON/VAR se visualizará el nivel del sonido de salida de los altavoces incorporados y de la toma de auriculares.

36 Zona de seguridad

El margen de la zona se indica mediante el elemento SAFETY ZONE (página 117) de la pantalla DISPLAY SETUP.

4:3 Esto indica la posición que ha sido recortada a 4:3.



90% Esto indica el margen (90%) en el que las señales se pueden visualizar mediante un televisor convencional para usar en casa.



Avisos

COPY INHIBITED

No se puede grabar correctamente debido a la señal de entrada de protección contra copia.

EXTERNAL 1394 DISCONNECT

Esta visualización aparece cuando el elemento 1394 CONTROL de la pantalla OTHER FUNCTIONS del menú de configuración está puesto en EXT y se graba sin conectar aparatos externos con terminal 1394.

INCOMPATIBLE CARD

La tarjeta no se puede utilizar porque no cumple con la norma especificada.

RUN DOWN CARD

Se ha superado el número máximo de sobrescrituras de la tarjeta P2.

Continúa el funcionamiento. No obstante, es posible que la grabación o la reproducción no funcionen correctamente. Se recomienda que sustituya la tarjeta P2 por otra.

DIR ENTRY NG CARD

La estructura del directorio de la tarjeta P2 no es compatible.

Continúa el funcionamiento. No obstante, es posible que la grabación o la reproducción no funcionen correctamente. La tarjeta P2 no se puede utilizar para las funciones de grabación especiales (grabación a intervalos, grabación de una toma y grabación en bucle).

Realice una copia de seguridad de los datos de la tarjeta P2 lo antes posible y formatee la tarjeta antes de volver a utilizarla.

FORMAT ERR !

Esta tarjeta no cumple con la norma P2.

INCOMPATIBLE TAPE

No se puede utilizar la cinta porque no es compatible con este aparato (por ejemplo, si se trata de una cinta para almacenar datos).

(Continúa en la página siguiente)

Indicadores de pantalla (continuación)

LOW BATTERY

No se pueden realizar operaciones porque la carga de la batería está baja.

UNPLAYABLE TAPE (OTHER FORMAT)

No se puede reproducir la cinta porque tiene un formato distinto.

UNABLE TO A. DUB (LP RECORDED)

No se puede realizar el doblaje porque la cinta se grabó en modo LP.

<Operaciones de imágenes miniatura>

CANNOT ACCESS

No se puede acceder a clips.

CANNOT DELETE

No se puede eliminar clips.

CANNOT FORMAT

No se puede formatear tarjetas P2 ni tarjetas de memoria SD.

CANNOT REPAIR No se puede reparar clips.

CARD FULL

La tarjeta P2 no tiene suficiente espacio libre para grabar.

WRITE PROTECTED

La tarjeta P2 o la tarjeta de memoria SD está protegida contra la escritura.

NO CARD

No se ha introducido una tarjeta P2 ni una tarjeta de memoria SD.

NO FILE

No hay archivos (archivos de versión mejorada, etc.).

Errores

Los errores se visualizan cuando se producen en el aparato, tarjeta P2, cinta u otro componente. Si no se soluciona el problema desconectando y conectando la alimentación, reemplace la tarjeta o la cinta basándose en la información del error, o consulte con su concesionario para saber cuál es la que tiene que comprar.

AUTO OFF

AUTO OFF aparece cuando se producen problemas con el sistema de transporte de la cinta. Si aparece AUTO OFF, la fuente de alimentación de este dispositivo se establece de forma automática en OFF.

CYLINDER LOCK

LOADING LOCK

UNLOADING LOCK

T REEL LOCK (levantar bloqueo de carrete)

S REEL LOCK (poner bloqueo de carrete)

CANNOT PLAY

Esto se visualiza cuando se ha producido un problema durante la reproducción.

CARD ERR (1) (2) (1/2)

(Se ha producido un problema en la tarjeta P2 de la ranura indicada por el número.)

CLIP ERROR (problema de clip)

UPDATING (grabación de clips)

ERROR (otro tipo de problema)

SYSTEM ERROR

Esto se visualiza cuando se ha producido un error en el sistema. Conecte de nuevo la alimentación.

P2 MICON ERROR (no hay respuesta del microprocesador de P2)

P2 CONTROL ERROR (problema en el control de P2)

REC RAM OVERFLOW (exceso en la RAM de grabación)

TURN POWER OFF

Esta visualización aparece cuando se produce una anomalía como resultado de haber sacado la tarjeta mientras se estaba accediendo a los datos.

REC WARNING

Esto se visualiza cuando se ha producido un problema durante la grabación. Realice la grabación una vez más. Consulte a su concesionario si persiste la advertencia.

CARD ERR (1) (2) (1/2)

(Se ha producido un problema en la tarjeta P2 de la ranura indicada por el número.)

- Desconecte la alimentación si continúa la advertencia.
- Si aparece la advertencia a pesar de realizar de nuevo la grabación, cambie la tarjeta por otra.

ERROR (otro tipo de problema)

WARNING

Si se produce algún problema con los sistemas de la cámara, aparece el mensaje WARNING.

FOCUS LOCK (funcionamiento anómalo del enfoque)

PSD NG (detectada vibración anómala)

GYRO NG(control anómalo del estabilizador óptico de la imagen)

1394

Esto se visualiza cuando se ha producido un problema en las señales o conexiones 1394. (Modo P2 solamente)

1394 INITIAL ERROR (error de conexión)

1394 INPUT ERROR (error de entrada)

1394 INPUT ERROR (OTHER FORMAT)

(formato de entrada equivocado)

Ajuste de las opciones de DISPLAY

Para ver las opciones siguientes en la pantalla del visor y en el LCD, pulse el botón DISP/MODE CHK o configure el ajuste OTHER DISPLAY de la pantalla DISPLAY SETUP, en el menú de configuración (Página 118).

Indicadores	MODE CHECK	DISPLAY	Modo de doblaje de audio		
			ALL	PARTIAL	OFF
1 Visualizaciones de códigos de tiempo	✓	—	—	—	—
3 Visualización de activación del conmutador AUTO/MANUAL	✓	✓	✓	✓	x
5 Visualización del formato de grabación/ tiempo de grabación	✓	✓	✓	x	x
7 Visualización de información	✓	—	x	x	x
8 Información de compresión	✓	✓	✓	✓	x
9 Indicador de control automático de nivel del micrófono	✓	✓	✓	x	x
12 Calendario	✓	✓	—	—	—
13 Visualización de frecuencia de cuadro de grabación/reproducción	✓	✓	✓*1	x	x
14 Indicador de frecuencia de muestreo de audio	✓	✓	✓	x	x
15 Indicador de velocidad del obturador	✓	✓	✓	✓	x
16 Indicador del nivel de audio	✓	✓	—	—	—
17 Indicadores del control automático del iris	✓	✓	✓	✓	x
18 Indicador de IRIS	✓	✓	✓	✓	x
19 Indicador de la posición del zoom	✓	✓	—	—	—
20 Indicador de control de enfoque	✓	✓	—	—	—
22 Indicador de filtro ND recomendado	✓	✓	✓	✓	x
23 Indicador de filtro ND	✓	✓	✓	x	x
24 Indicador de ganancia	✓	✓	✓	✓*2	x
26 Indicador de información de AWB	✓	✓	✓	✓*3	x
28 Indicador del estabilizador óptico de la imagen	✓	✓	✓	✓	x
29 Visualización del nombre de archivo de escenas/DUB	✓	✓	✓	x	x
30 Carga de batería restante	✓	✓	—	—	—
31 Visualización de memoria restante del medio	✓	✓	—	—	—
36 Visualización de la zona de seguridad	—	—	—	—	—

✓ : Se visualiza. x : No se visualiza. — : Se visualiza en función de otros ajustes.

El elemento marcado con ✓ en el espacio MODE CHECK aparece cuando usted pulsa y mantiene pulsado el botón DISP/MODE CHK.

El elemento marcado con ✓ en el espacio DISPLAY desaparece cuando usted pulsa el botón DISP/MODE CHK.

*1 No se visualiza cuando FRAME RATE está en 50i.

*2 0 dB no se visualiza.

*3 Sólo se visualizan los valores preestablecidos 3.2K y 5.6K.

Utilización del menú de configuración

El menú de configuración sirve para cambiar los ajustes y adecuarlos a las escenas que esté filmando o al audio que esté grabando.

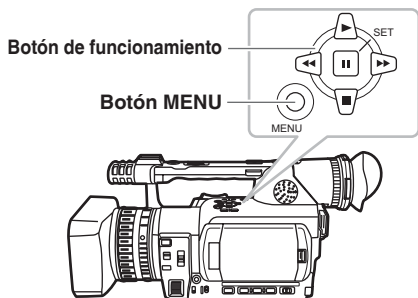

Utilización de los menús

- Si se visualiza el menú de imágenes miniatura, pulse el botón AUDIO/THUMBNAIL para cancelar la visualización. (Página 68)
- Los elementos del menú indicados mediante caracteres azules no se pueden utilizar.

1 Pulse el botón MENU cuando el aparato esté en otro modo de reproducción o grabación. En el visor y en la pantalla LCD se visualiza lo siguiente.

Modo CAMERA (Ejemplo)

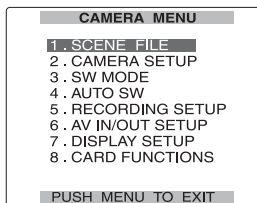

Modo MCR/VCR (Ejemplo)

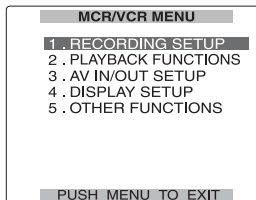

2 Pulse Δ , ∇ para resaltar la función que quiera cambiar.

3 Pulse el botón \square (o \triangleright) para visualizar los elementos.

Ejemplo:

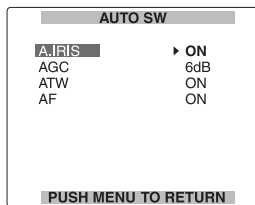

4 Utilice los botones Δ y ∇ para ir a la opción que quiera establecer.

Ejemplo:

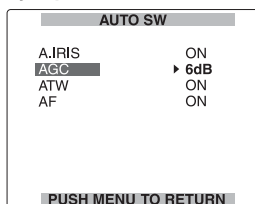

5 Pulse el botón \square para hacer el ajuste.

Para cambiar un número, utilice los botones Δ y ∇ para cambiar el valor de ajuste.

Ejemplo:

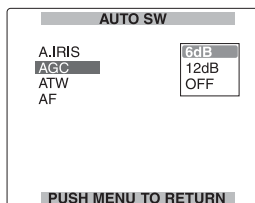

6 Para cambiar otros ajustes, repita los pasos 4 y 5.

Cuando haya terminado, pulse el botón MENU para volver a la pantalla de función.

7 Para cambiar otros ajustes, repita los pasos del 2 al 5.

Cuando haya terminado con el modo de menú, vuelva a pulsar el botón MENU para volver a la pantalla normal.

Restablecimiento de los ajustes de menú

Los menús de configuración se dividen en archivos de usuario y archivos de escena.

Para restablecer el archivo de usuario (todas las opciones salvo los archivos de escena)

En el ajuste USER FILE de la pantalla OTHER FUNCTIONS, seleccione INITIAL. Los ajustes del archivo de usuario actual vuelven a establecerse en los valores predeterminados de fábrica.

Para restablecer los archivos de escena

Mediante el selector de escenas, seleccione uno de los seis archivos de escena. Luego seleccione INITIAL en el ajuste SAVE/INIT de la pantalla SCENE FILE. Los ajustes del archivo de escena seleccionado vuelven a establecerse en los valores predeterminados de fábrica.

- El resto de los archivos de escena no se ven afectados.

Estructura de los menús de configuración

Menú del modo de cámara

P2 **TAPE** indica el ajuste en el modo P2 solamente o en el modo TAPE solamente.

CAMERA MENU

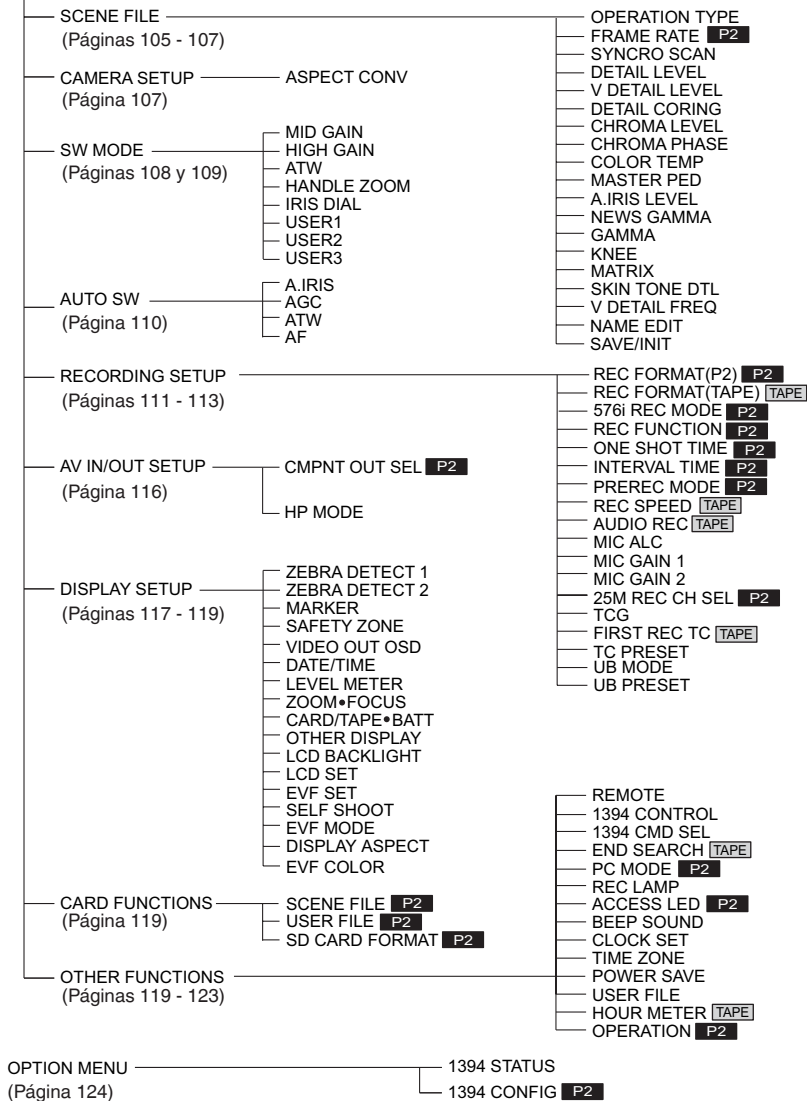

Menú del modo MCR/VCR (reproducción y entrada externa)

P2 **TAPE** indica el ajuste en el modo P2 solamente o en el modo TAPE solamente.

MCR/VCR MENU

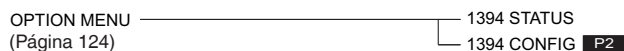
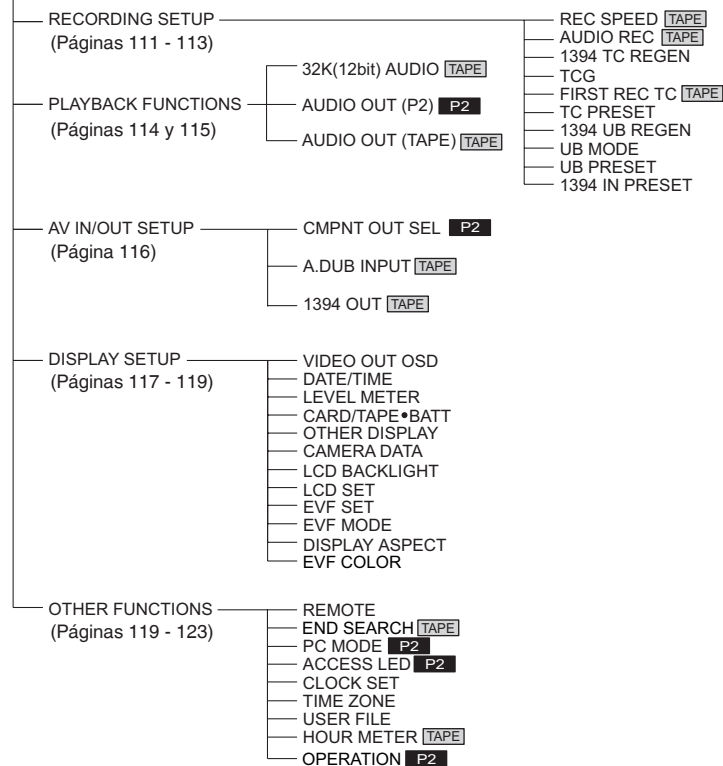

Menú del modo de doblaje



Esta pantalla sólo aparece en el modo de doblaje.

DUBBING MENU



Lista de menús de configuración

Pantalla SCENE FILE

Opción	modo de visualización	Descripción de los ajustes
OPERATION TYPE P2 TAPE	(cámara)	Cambia el funcionamiento del obturador y la frecuencia de cuadro al tipo vídeo o al tipo película. VIDEO CAM: SYNCRO SCAN se visualiza utilizando unidades 1/n. FILM CAM: SYNCRO SCAN se visualiza como un ángulo.
FRAME RATE P2	(cámara)	Selecciona el intervalo de filmación y el tiempo de exposición cuando se selecciona 720P y FILM CAM. El valor DEFAULT depende de la frecuencia de cuadro del formato de grabación. DEFAULT, 12, 18, 20, 23, 25, 27, 30, 32, 37, 48, 50 FRAME
SYNCRO SCAN P2 TAPE	(cámara)	Ajusta la velocidad del obturador del barrido sincronizado para filmar imágenes en una pantalla de televisor, etc. Pulse y mantenga pulsado el botón de operación  o  para acelerar el cambio del valor. Cuando se selecciona VIDEO CAM como ajuste para la opción OPERATION TYPE: <ul style="list-style-type: none"> • 50P/50i: 1/50.0 ... 1/248.9 • 25P/25PN: 1/25.0 ... 1/48.0 ... 1/248.9 Cuando se selecciona FILM CAM como ajuste para la opción OPERATION TYPE: La velocidad del obturador se visualiza como un ángulo; "180.0d." por ejemplo. 10,0 grados ... 180.0 deg ... 350,0 grados (el ángulo se puede cambiar en incrementos de 0,5 grados)
DETAIL LEVEL P2 TAPE	(cámara)	Ajusta el nivel de corrección del contorno de la imagen (en los sentidos horizontal y vertical). -7...0...+7
V DETAIL LEVEL P2 TAPE	(cámara)	Ajusta el nivel de corrección del contorno en el sentido vertical. -7...0...+7
DETAIL CORING P2 TAPE	(cámara)	Ajusta el nivel de reducción de ruido de la señal de detalle. -2...0...+7 Establézcalo en - para obtener una imagen más clara. El ruido aumentará ligeramente. Establézcalo en + para disminuir el ruido.
CHROMA LEVEL P2 TAPE	(cámara)	Ajusta el nivel de croma. -7...0...+7
CHROMA PHASE P2 TAPE	(cámara)	Ajusta con precisión la fase de croma. -7...0...+7
COLOR TEMP P2 TAPE	(Camera)	Ajusta con precisión la temperatura del color (después de ajustar el balance de blancos). -7...0...+7
MASTER PED P2 TAPE	(cámara)	Ajusta el pedestal maestro de negros como base de las imágenes. -15...0...+15
A. IRIS LEVEL P2 TAPE	(cámara)	Establece el nivel AUTO IRIS deseado. -4...0...+4
NEWS GAMMA P2 TAPE	(cámara)	Selecciona la curva gamma de noticias. ON OFF

___ es el ajuste predeterminado.

Pantalla SCENE FILE (continuación)

Opción	modo de visualización	Descripción de los ajustes
GAMMA P2 TAPE	(cámara)	<p>Selecciona las curvas gamma que no son la curva gamma de noticias.</p> <p>HD NORM: Este ajuste gamma es adecuado para la filmación HD.</p> <p>LOW: Utilizando la curva de gamma, en la que la inclinación de poco brillo es poco pronunciada, la imagen es sobria. El contraste es nítido.</p> <p>SD NORM: Éste es el ajuste de vídeo normal, traspasado desde la serie DVX100.</p> <p>HIGH: Utilizando la curva de gamma, en la que la inclinación de bajo brillo es poco pronunciada, extiende el tono de las partes oscuras e ilumina la imagen. El contraste es más apagado.</p> <p>B.PRESS: Aumenta más la nitidez del contraste que en LOW.</p> <p>CINE-LIKE_D: Hace una imagen similar a las de cine.</p> <p>CINE-LIKE_V: Utiliza la curva de gamma para realizar imágenes parecidas al cine enfatizando el contraste.</p> <p>Cuando se selecciona gamma CINE-LIKE, recomendamos que la apertura del objetivo se establezca en un nivel inferior (acerca de 1/2) al de las imágenes normales para aprovechar al máximo estas características.</p>
KNEE P2 TAPE	(cámara)	<p>Para evitar la sobreexposición, utilice este ajuste para establecer el nivel de compresión (punto de codo) de las señales de vídeo de gran sensibilidad recibidas por el CCD.</p> <p>AUTO: Ajusta el nivel automáticamente en función de las señales recibidas.</p> <p>LOW: Ajuste bajo (La compresión empieza a partir del 80% aproximadamente.)</p> <p>MID: Ajuste medio (La compresión empieza a partir del 90% aproximadamente.)</p> <p>HIGH: Ajuste alto (La compresión empieza a partir del 100% aproximadamente.)</p>
MATRIX P2 TAPE	(cámara)	<p>Selecciona una tabla MATRIX y establece el color de la filmación.</p> <p>NORM1: Los colores son adecuados para filmar al aire libre o en interiores con una luz halógena como fuente de luz.</p> <p>NORM2: Los colores tienen más brillo que en el modo NORM1.</p> <p>FLUO: Los colores son adecuados para filmar en interiores con luces fluorescentes.</p> <p>CINE-LIKE: Los colores son adecuados para filmar como en una película.</p>

___ es el ajuste predeterminado.

Lista de menús de configuración (continuación)

Pantalla SCENE FILE (continuación)

Opción	modo de visualización	Descripción de los ajustes
SKIN TONE DTL P2 TAPE	(cámara)	Establece los detalles de tono de piel en ON u OFF. Si se selecciona ON, se reducen los detalles, de modo que se suavizan los tonos de piel. ON OFF
V DETAIL FREQ P2 TAPE	(cámara)	Establece el detalle vertical para filmar en el modo progresivo 576i. THIN: Seleccione este ajuste para rebajar el detalle de las imágenes. MID: Seleccione este ajuste para aumentar ligeramente el detalle de las imágenes. THICK: Seleccione este ajuste para aumentar el detalle de las imágenes. Si se filman imágenes en modo progresivo con el detalle vertical establecido en "THIN" o "MID" y estas imágenes se reproducen en un televisor (50i entrelazado), observará un parpadeo en las líneas horizontales y en las líneas oblicuas casi horizontales. Cuando se reproducen imágenes en el modo progresivo o cuando se editan imágenes o se realizan otros procesos posteriores, con el ajuste THIN o MID se obtendrán imágenes con una resolución más alta que la del ajuste THICK.
NAME EDIT P2 TAPE	(cámara)	Edita el nombre del archivo de escena que haya seleccionado con el selector de archivos de escena.
SAVE/INIT P2 TAPE	(cámara)	SAVE: Se guardan los ajustes modificados en el archivo de escena. • Si no se ha seleccionado SAVE, se restablecerán los ajustes originales del archivo de escena al salir del modo de menú, al pasar a modo MCR/VCR o al apagar la cámara. INITIAL: Los ajustes del archivo de escena seleccionado en el selector de archivos de escena se restablecen con los valores de fábrica.

Pantalla CAMERA SETUP

Opción	modo de visualización	Descripción de los ajustes
ASPECT CONV P2 TAPE	(cámara)	Selecciona la relación de aspecto de la imagen que usted graba en el formato 576i. Este elemento no se puede seleccionar cuando se utiliza el formato de grabación 1080i o 720P. (Página 42) NORMAL LETTER BOX SQUEEZE

_____ es el ajuste predeterminado.

Pantalla SW MODE

Opción	modo de visualización	Descripción de los ajustes
MID GAIN P2 TAPE	(cámara)	Establece el valor de ganancia que se debe asignar a la posición M del conmutador GAIN. 0dB, 3dB, 6dB, 9dB, 12dB
HIGH GAIN P2 TAPE	(cámara)	Establece el valor de ganancia que se debe asignar a la posición H del conmutador GAIN. 0dB, 3dB, 6dB, 9dB, 12dB
ATW P2 TAPE	(cámara)	Ajusta la función de seguimiento automático de balance de blancos (ATW), que se debe asignar al conmutador WHITE BAL. Cuando se establece la función ATW para el conmutador AUTO/MANUAL o el botón USER, la operación permanece efectiva. Ach: Activa la función ATW cuando el conmutador WHITE BAL está establecido en A. Bch: Activa la función ATW cuando el conmutador WHITE BAL está establecido en B. PRST: Activa la función ATW cuando el conmutador WHITE BAL está establecido en PRST. OFF: Desactiva la función ATW.
HANDLE ZOOM P2 TAPE	(cámara)	Establece las velocidades del zoom asignadas a las posiciones del conmutador HANDLE ZOOM. L/OFF/H: Establece LOW (velocidad)/OFF/HIGH (velocidad) a cada posición 1/2/3 (el zoom se desactiva si se establece en OFF). L/M/H: Establece LOW (velocidad)/MID (velocidad media)/HIGH (velocidad) a cada posición 1/2/3. L/OFF/M: Establece LOW (velocidad)/OFF/MID (velocidad media) a cada posición 1/2/3. (el zoom se desactiva si se establece en OFF)
IRIS DIAL P2 TAPE	(cámara)	Establece la rotación y el control de apertura del selector IRIS (si se encuentra en modo MANUAL IRIS). DOWN OPEN: El iris se abre cuando el selector IRIS se gira hacia abajo. UP OPEN: El iris se abre cuando el selector IRIS se gira hacia arriba.

___ es el ajuste predeterminado.

Lista de menús de configuración (continuación)

Pantalla SW MODE (continuación)

Opción	modo de visualización	Descripción de los ajustes
USER1 P2 TAPE	(cámara)	<p>Permite asignar una función al botón USER1.</p> <p>REC CHECK: Realiza la comprobación de grabación.</p> <p>SPOTLIGHT: Establece el control automático de iris para la luz concentrada en ON u OFF.</p> <p>BACKLIGHT: Control automático de iris para la compensación de contraluz (Página 43)</p> <p>BLACKFADE: Fundido a negro (Página 43)</p> <p>WHITEFADE: Fundido a blanco (Página 43)</p> <p>ATW: Establece la función ATW en ON u OFF.</p> <p>ATWLOCK: Fija el valor del balance de blancos cuando se pulsa el botón durante la función ATW. Vuelva a pulsarlo para activar la función ATW.</p> <p>GAIN: 18 dB: Pulse el botón para establecer el valor de ganancia en 18 dB. Este ajuste sólo se activa con los formatos de grabación 50i y 50P. No es válido cuando la frecuencia de cuadro de grabación es inferior a 23 cps o cuando está establecido el modo de obturador lento (1/12).</p> <ul style="list-style-type: none"> • Cuando el valor de ganancia se establece en 18 dB o pasa de 18 dB a otro valor, puede que la imagen se vea distorsionada durante un momento. • Si el aparato está siendo utilizado en el modo MANUAL o en el modo AUTO, ponga en OFF el elemento AGC de la pantalla AUTO SW del menú de configuración para utilizar esta función. <p>FOCUS RING: Selecciona una función de anillo de enfoque (FOCUS o IRIS). FOCUS RING funciona cuando el conmutador FOCUS está en el modo AUTO.</p> <p>INDEX/MEMO: Grabación de apuntes de texto (tarjeta P2)(página 46)/grabación de índices (cinta de casete) (página 47)</p> <p>SLOT SEL (Tarjeta P2 solamente): Selecciona una de las ranuras de tarjeta P2. (Página 46)</p> <p>SHOT MARK (Tarjeta P2 solamente): Grabación de marca de filmación (Página 46)</p>
USER2 P2 TAPE	(cámara)	<p>Permite asignar una función al botón USER2.</p> <p>Para obtener más información, consulte el ajuste USER1 descrito anteriormente.</p> <p>BACKLIGHT</p>
USER3 P2 TAPE	(cámara)	<p>Permite asignar una función al botón USER3.</p> <p>Para obtener más información, consulte el ajuste USER1 descrito anteriormente.</p> <p>INDEX/MEMO</p>

_____ es el ajuste predeterminado.

Pantalla AUTO SW

Opción	modo de visualización	Descripción de los ajustes
A.IRIS P2 [TAPE]	(cámara)	ON: Realiza el control automático de iris en modo automático. Se desactiva el botón IRIS. OFF: Se desactiva el control automático de iris en modo automático. De este modo se establece el control de iris seleccionado con el botón IRIS.
AGC P2 [TAPE]	(cámara)	Establece la función de control automático de ganancia cuando la opción A. IRIS está establecida en ON. 6dB: Activa la función de control automático de ganancia (máx. 6 dB) cuando está seleccionado el modo automático. 12dB: Activa la función de control automático de ganancia (máx. 12 dB) cuando está seleccionado el modo automático. OFF: Desactiva la función de control automático de ganancia cuando está seleccionado el modo automático. Inicia el control de la ganancia seleccionada por el conmutador GAIN.
ATW P2 [TAPE]	(cámara)	ON: Activa la función de seguimiento automático de balance de blancos (ATW) cuando está seleccionado el modo automático. En este caso no se puede activar ni desactivar la función ATW con el conmutador WHITE BAL o el botón USER. Sin embargo, si ATWLOCK está asignado al botón USER, puede ajustar el valor de balance de blancos con este botón. OFF: Desactiva la función de seguimiento automático de balance de blancos cuando el modo automático está seleccionado. Esto realiza la función de balance de blancos seleccionada con el conmutador WHITE BAL.
AF P2 [TAPE]	(cámara)	ON: Realiza el enfoque automático cuando está seleccionado el modo automático. No funciona ni el conmutador FOCUS ni el botón PUSH AUTO. OFF: No realiza el enfoque automático cuando está seleccionado el modo automático. El enfoque se lleva a cabo mediante el conmutador FOCUS o el botón PUSH AUTO.

___ es el ajuste predeterminado.

Lista de menús de configuración (continuación)

Pantalla RECORDING SETUP

Opción	modo de visualización	Descripción de los ajustes
REC FORMAT (P2) P2	(cámara)	Selecciona el formato de grabación para tarjeta P2. 1080i/50i, 1080i/25P, 720P/50P, 720P/25P, 720P/25PN, 576i/50i, 576i/25P
REC FORMAT (TAPE) TAPE	(cámara)	Selecciona el formato de grabación para cinta de casete. 576i/50i, 576i/25P
576i REC MODE P2	(cámara)	Selecciona el modo de grabación para un formato de grabación 576i. DVCPRO50, DVCPRO, DV
REC FUNCTION P2	(cámara)	Selecciona el modo de grabación especial. (Páginas 47 - 49) NORMAL, INTERVAL, ONE SHOT, LOOP
ONE-SHOT TIME P2	(cámara)	Selecciona el tiempo de grabación de una toma. (Página 48) 1F, 2F, 4F, 8F, 16F, 1s
INTERVAL TIME P2	(cámara)	Selecciona el tiempo del intervalo para la grabación a intervalos. (Página 48) 2F, 4F, 8F, 16F, 1s, 2s, 5s, 10s, 30s, 1m, 5m, 10m
PREREC MODE P2	(cámara)	Pone PRE RECORDING en ON o en OFF. (Página 47) ON OFF
REC SPEED TAPE	(cámara) (VCR) (DUB)	Establece el modo de tiempo de grabación. SP: Modo SP (estándar) LP: Modo LP (larga duración)
AUDIO REC TAPE	(cámara) (VCR)	Establece el modo de grabación de audio para la conversión a audio PCM. 32K(12bit): 12bit/32kHz 48K(16bit): 16bit/48kHz
MIC ALC P2 TAPE	(cámara)	Ajusta el control automático del nivel del micrófono en ON u OFF. (Página 53) ON OFF Para reducir la distorsión en niveles de entrada altos, establézcalo en ON. Cualquiera que sea el ajuste que seleccione, debe ajustar también el nivel de entrada con el control de AUDIO.
MIC GAIN 1 P2 TAPE	(cámara)	Ajusta el nivel de entrada del micrófono externo que va conectado al terminal INPUT 1. (Página 52) -50dB -60dB
MIC GAIN 2 P2 TAPE	(cámara)	Ajusta el nivel de entrada del micrófono externo que va conectado al terminal INPUT 2. (Página 52) -50dB -60dB
25M REC CH SEL P2	(cámara)	Selecciona el canal de audio de grabación para los formatos DVCPRO25 y DV. (Página 52) 2CH, 4CH <Notas> <ul style="list-style-type: none"> • Aunque se seleccione 4CH como ajuste para este elemento, las señales se introducirán en dos canales (CH1 y CH2 siempre) cuando haya dos canales de entrada 1394. • De forma similar, aunque se seleccione 4CH, las señales de salida 1394 se enviarán a dos canales (CH1 y CH2 siempre).

_____ es el ajuste predeterminado.

Pantalla RECORDING SETUP (continuación)

Opción	modo de visualización	Descripción de los ajustes
1394 TC REGEN P2 TAPE	(MCR/VCR)	<p>Selecciona el código de tiempo que se utiliza cuando se graba la señal del equipo que va conectado al terminal 1394.</p> <p>ON: Graba la entrada de señal con el código de tiempo a través del terminal 1394.</p> <p>OFF: Graba con el código de tiempo establecido en TCG/FIRST REC TC.</p> <ul style="list-style-type: none"> Este ajuste prevalece sobre cualquier otro que se haya establecido en TCG/FIRST REC TC. Si no hay entrada en el terminal 1394, el ajuste sigue lo que se haya establecido en TCG/FIRST REC TC.
TCG P2 TAPE	(cámara) (MCR/VCR) (DUB)	<p>Establece el modo en que avanza el código de tiempo.</p> <p>FREE RUN: El código de tiempo avanza sea cual sea el modo de funcionamiento. Graba en el modo de doblaje de tal forma que los códigos de tiempo de los clips de la tarjeta P2 son traspasados. La información del usuario también se traspasa.</p> <ul style="list-style-type: none"> Cuando ajuste una frecuencia de cuadro que no sea 25P durante el funcionamiento con el formato 720P/25PN, la operación FREE RUN para el código de tiempo no se realizará, y en su lugar se realizará la operación REC RUN. <p>REC RUN: El código de tiempo avanza sólo al grabar.</p>
FIRST REC TC TAPE	(cámara) (VCR) (DUB)	<p>Selecciona el código de tiempo que se grabará al empezar a grabar.</p> <p>REGEN: Graba el código de tiempo continuando el que ya está grabado en la cinta.</p> <p>PRESET: El código de tiempo no continúa el de la cinta. El valor que establezca en TC PRESET se utilizará como valor inicial al grabar el código de tiempo. Sin embargo, el código de tiempo continuará el de la cinta si se sigue grabando desde algo en la cinta.</p>
TC PRESET P2 TAPE	(cámara) (MCR/VCR) (DUB)	<p>Establece el código de tiempo inicial. Este ajuste entra en vigor cuando se selecciona PRESET en FIRST REC TC.</p>

___ es el ajuste predeterminado.

Lista de menús de configuración (continuación)

Pantalla RECORDING SETUP (continuación)

Opción	modo de visualización	Descripción de los ajustes
1394 UB REGEN P2 TAPE	(MCR/VCR)	<p>Selecciona la información del usuario que se utiliza cuando se graba la señal del equipo que va conectado al terminal 1394.</p> <p>ON: Graba la entrada de señal con la información del usuario a través del terminal 1394</p> <p>OFF: Graba la información del usuario establecida con UB MODE.</p> <ul style="list-style-type: none"> • Si selecciona ON, este ajuste prevalecerá sobre el establecido en UB MODE. • Si la señal no tiene información del usuario, no se grabará nada. • Si no hay ninguna entrada de señal a través del terminal 1394, se usará el valor de UB MODE.
UB MODE P2 TAPE	(cámara) (MCR/VCR) (DUB)	<p>Establece la información de usuario.</p> <p>USER: Graba la información de usuario.</p> <p>TIME: Graba la hora actual.</p> <p>DATE: Graba la fecha actual.</p> <p>TCG: Graba la fecha del generador de código de tiempo.</p> <p>FRM. RATE: Graba la frecuencia de conversión de imagen.</p> <p style="text-align: center;"> * * 0 F * * * * a b c </p> <p>a: Datos de comprobación de la información de usuario</p> <p>b: Frecuencia de imagen</p> <ul style="list-style-type: none"> • Frecuencia de imagen (50/25) • I/P ID • Datos de conversión • Coeficiente de la frecuencia de imagen <p>c: Datos de control de grabación</p> <ul style="list-style-type: none"> • Actualización de imagen • Datos de REC START/STOP <p><Nota></p> <p>Para reproducir un clip grabado con grabación nativa</p> <p>Para cambiar la información del usuario de salida de 1394 a información de frecuencia de cuadro, cambie este ajuste a FRM.RATE y reproduzca el clip. La información del usuario visualizada ahora en la pantalla cambiará a la información de frecuencia de cuadro.</p>
UB PRESET P2 TAPE	(cámara) (MCR/VCR) (DUB)	<p>Establece la información de usuario. Asegúrese de establecer USER en UB MODE.</p>
1394 IN PRESET P2 TAPE	(MCR/VCR)	<p>Al pulsar el botón TC SET sincroniza el TCG de la cámara con el TC de la entrada 1394.</p> <p>ON: El modo está activado.</p> <p>OFF: Cancela el modo.</p>

_____ es el ajuste predeterminado.

Pantalla PLAYBACK FUNCTIONS

Opción	modo de visualización	Descripción de los ajustes
32K(12bit) AUDIO TAPE	(VCR)	<p>Establece la salida de las señales de CH1 y CH2 al reproducir una cinta grabada en modo de audio de 32 K (12 bits).</p> <p>ST1: Selecciona el sonido grabado durante la filmación. Señales de CH1 = pista CH1 Señales de CH2 = pista CH2</p> <p>ST2: Selecciona el sonido doblado durante la grabación. Señales de CH1 = pista CH3 Señales de CH2 = pista CH4</p> <p>MIX: Mezcla el sonido grabado durante la filmación con el sonido doblado durante la grabación. Señales de CH1 = pista CH1 + pista CH3 Señales de CH2 = pista CH2 + pista CH4</p> <p><Nota> Cuando el sonido se graba en el modo de audio de 48K (16 bits), no existe CH3 ni CH4, por lo que el esquema es el siguiente: Señales de CH1 = pista CH1 Señales de CH2 = pista CH2</p>
AUDIO OUT (P2) P2	(MCR/VCR)	<p>Establece las señales de audio que van a salir por el conector de clavijas AUDIO IN/OUT cuando se reproduce la tarjeta P2 o la cinta.</p> <p>CH1 · CH2: Salida de CH1 = señales de CH1, Salida de CH2 = señales de CH2</p> <p>CH1: Salida de CH1 = señales de CH1, Salida de CH2 = señales de CH1</p> <p>CH2: Salida de CH1 = señales de CH2, Salida de CH2 = señales de CH2</p> <p>CH3 · CH4: (Tarjeta P2 solamente) Salida de CH1 = señales de CH3, Salida de CH2 = señales de CH4</p> <p>CH3: (P2 card only) Salida de CH1 = señales de CH3, Salida de CH2 = señales de CH3</p> <p>CH4: (P2 card only) Salida de CH1 = señales de CH4, Salida de CH2 = señales de CH4</p>
AUDIO OUT (TAPE) TAPE		

___ es el ajuste predeterminado.

(Continúa en la página siguiente)

Lista de menús de configuración (continuación)

Pantalla PLAYBACK FUNCTIONS (continuación)

Ajustes de las opciones 32K(12bit) AUDIO / AUDIO OUT y señales de pistas de audio procedentes del conector AUDIO IN/OUT **TAPE**

Modo de grabación de audio	Ajuste de la opción 32K(12bit) AUDIO	Ajuste de la opción AUDIO OUT	Conector AUDIO IN/OUT salida de CH1	Conector AUDIO IN/OUT salida de CH2
32K (12bit)	ST1	CH1 · CH2 CH1 CH2	CH1 CH1 CH2	CH2 CH1 CH2
	ST2	CH1 · CH2 CH1 CH2	CH3 CH3 CH4	CH4 CH3 CH4
	MIX	—	CH1+CH3	CH2+CH4
48K (16bit)	—	CH1 · CH2 CH1 CH2	CH1 CH1 CH2	CH2 CH1 CH2

Pantalla DUBBING SETUP

Opción	modo de visualización	Descripción de los ajustes
FORMAT SEL	(DUB)	Selecciona el formato de los clips que van a ser reproducidos durante el doblaje. 1080i/50i, 1080i/25P, 720P/50P, 720P/25P, 720P/25PN

Pantalla AV IN/OUT SETUP

Opción	modo de visualización	Descripción de los ajustes
CMPNT OUT SEL P2	(cámara) (MCR)	Selecciona el tipo de terminal del componente. 720P: Monitor que soporta el terminal D4 1080i: Monitor que soporta el terminal D3 576i: Monitor que soporta el terminal D1 Las señales grabadas en el formato 720P son convertidas en cruz sólo cuando van a salir señales del formato 1080i. En todos los demás casos salen sin ser convertidas.
HP MODE P2 TAPE	(cámara)	Selecciona el sonido que se oye procedente de los auriculares. LIVE: El sonido que ha sido introducido desde el micrófono sale como está. Este ajuste se selecciona cuando resultan molestos los retrasos del sonido. RECORDING: Sale el sonido que se encuentra en el estado que va a ser grabado (el sonido sincronizado con las imágenes).
A. DUB INPUT TAPE	(VCR)	Selecciona el sonido que se grabará para el doblaje. (Página 84) MIC: Esto establece la entrada desde el micrófono interno, conectores INPUT1 e INPUT2. A_IN: Esto establece la entrada desde el conector AUDIO IN/OUT.
1394 OUT TAPE	(VCR)	Seleccione ON para convertir la señal de entrada analógica en señal digital y reproducirla desde el conector 1394. ON OFF

___ es el ajuste predeterminado.

Lista de menús de configuración (continuación)

Pantalla DISPLAY SETUP

Opción	modo de visualización	Descripción de los ajustes
ZEBRA DETECT 1 P2 TAPE	(cámara)	Establece el nivel de brillo de los patrones cebra de la parte izquierda de la pantalla. 50%, 55%, 60%, 65%, 70%, 75%, 80%, 85%, 90%, 95%, 100%, 105%
ZEBRA DETECT 2 P2 TAPE	(cámara)	Establece el nivel de brillo de los patrones cebra de la parte derecha de la pantalla. 50%, 55%, 60%, 65%, 70%, 75%, 80%, 85%, 90%, 95%, 100%, 105%, OFF <Nota> • Si se selecciona OFF, los patrones cebra no aparecen.
MARKER P2 TAPE	(cámara)	Para que aparezca el marcador, seleccione ON. (Página 41) ON OFF • Para que aparezca el marcador, pulse el botón ZEBRA.
SAFETY ZONE P2 TAPE	(cámara)	Pone SAFETY ZONE en ON o en OFF. OFF, 90%, 4:3
VIDEO OUT OSD P2 TAPE	(cámara) (MCR/VCR)	Seleccione ON para reproducir la información que aparece en el visor y el monitor LCD junto con la señal del conector VIDEO IN/OUT. ON OFF <Notas> • Cuando se utiliza una cinta para grabar no saldrán visualizaciones en pantalla (OSD) mientras se graba, aunque esta función haya sido puesta en ON. Sin embargo, la OSD saldrá a la salida 1394 durante la espera de grabación. Si no se necesita la OSD, ponga esta función en OFF. • Si esta opción se pone en ON cuando se realiza una grabación de copia de seguridad mientras se utiliza una cinta, la OSD saldrá a la salida 1394 en todo momento, excepto cuando el aparato esté en el modo de grabación. Tenga en cuenta que la OSD tal vez sea grabada sin querer si la grabación de copia de seguridad se realiza cuando se ha seleccionado otro ajuste que no es OFF para la opción 1394 CONTROL (página 120) en la pantalla OTHER FUNCTIONS.
DATE/TIME P2 TAPE	(cámara) (MCR/VCR)	Sirve para mostrar la fecha y la hora en la pantalla, y para reproducirlas desde el conector VIDEO IN/OUT. OFF: No aparece la fecha ni la hora. TIME: Aparece la hora. DATE: Aparece la fecha. TIME&DATE: Aparecen la fecha y la hora. • Si se selecciona cualquier ajuste que no sea OFF, la fecha y/o la hora se incluirán en la señal de salida de la imagen sea cual sea el valor de VIDEO OUT OSD. (El ajuste OFF también se puede seleccionar utilizando el mando a distancia. (Página 77))
LEVEL METER P2 TAPE	(cámara) (MCR/VCR)	Si selecciona ON, aparece el indicador del nivel de audio. ON OFF

_____ es el ajuste predeterminado.

Pantalla DISPLAY SETUP (continuación)

Opción	modo de visualización	Descripción de los ajustes
ZOOM · FOCUS P2 [TAPE]	(cámara)	Selecciona la unidad para los valores del zoom y del enfoque. OFF, NUMBER, mm/feet, mm/m <Nota> Utilice la visualización de mm/pies o mm/m sólo como guía general porque ésta no es completamente exacta.
CARD/ TAPE · BATT P2 [TAPE]	(cámara) (MCR/VCR)	Seleccione ON para visualizar la tarjeta/cinta y carga de batería restante. ON OFF
OTHER DISPLAY P2 [TAPE]	(cámara) (MCR/VCR)	Seleccione la cantidad de información que se desee visualizar. (Página 100) OFF, PARTIAL, ALL
CAMERA DATA P2 [TAPE]	(MCR/VCR)	Si selecciona ON, al reproducir la cinta aparecen los ajustes de la cámara (como el estabilizador de imagen, el número F y el valor de ganancia) ON OFF <Nota> En el modo P2, este elemento aparece solamente cuando 576i REC MODE se ha puesto en DV. (Página 111)
LCD BACKLIGHT P2 [TAPE]	(cámara) (MCR/VCR)	Ajusta el contraluz del monitor LCD. Para establecer un contraluz más brillante de lo normal, seleccione HIGH. HIGH NORMAL
LCD SET P2 [TAPE]	(cámara) (MCR/VCR)	Ajusta el nivel de visualización de las imágenes en el monitor LCD. (Página 20) LCD COLOR LEVEL LCD BRIGHTNESS LCD CONTRAST
EVF SET P2 [TAPE]	(cámara) (MCR/VCR)	Ajusta el nivel de visualización de las imágenes en el visor. (Página 20) EVF COLOR LEVEL EVF BRIGHTNESS EVF CONTRAST
SELF SHOOT P2 [TAPE]	(cámara)	Selecciona el modo de espejo del LCD para la autofilmación. Para alternar entre izquierda y derecha durante la autofilmación, seleccione MIRROR. (Página 40) NORMAL MIRROR
EVF MODE P2 [TAPE]	(cámara) (MCR/VCR)	Selecciona cuándo mostrar las imágenes en el visor. ON: Las imágenes siempre aparecen en el visor. AUTO: Cuando el monitor LCD está abierto, las imágenes no aparecen en el visor.

_____ es el ajuste predeterminado.

Lista de menús de configuración (continuación)

Pantalla DISPLAY SETUP (continuación)

Opción	modo de visualización	Descripción de los ajustes
DISPLAY ASPECT P2 TAPE	(cámara) (MCR/VCR)	Seleccione la compresión vertical del monitor LCD y del visor. AUTO: Cambia automáticamente para adaptarse al modo de grabación o reproducción 4:3: Fijado en 4:3 <Nota> Cuando se visualizan imágenes con una relación de aspecto de 16:9 aparecen bandas negras en la parte superior e inferior de la pantalla. No falta ninguna parte de las imágenes.
EVF COLOR P2 TAPE	(cámara) (MCR/VCR)	Seleccione color o blanco y negro para las imágenes que aparecen en el visor. ON: Color OFF: Blanco y negro

Pantalla CARD FUNCTIONS

Opción	modo de visualización	Descripción de los ajustes
SCENE FILE P2	(cámara)	En la tarjeta de memoria SD puede guardar cuatro ajustes SCENE FILE, y también puede poner títulos a los archivos guardados. READ: Lectura WRITE: Escritura
USER FILE P2	(cámara)	En la tarjeta de memoria SD puede guardar cuatro ajustes de archivos (excepto SCENE FILE), y también puede poner títulos a los archivos guardados. READ: Lectura WRITE: Escritura
SD CARD FORMAT P2	(cámara)	Formatea las tarjetas de memoria SD.

Pantalla OTHER FUNCTIONS

Opción	modo de visualización	Descripción de los ajustes
REMOTE P2 TAPE	(cámara) (MCR/VCR)	Ajusta el funcionamiento del mando a distancia. (Para ver los ajustes del mando a distancia, véase la página 16.) VCR1: Acepta las órdenes de un mando a distancia establecido en VCR1. VCR2: Acepta las órdenes de un mando a distancia establecido en VCR2. OFF: No acepta las órdenes de ningún mando a distancia.

___ es el ajuste predeterminado.

Pantalla OTHER FUNCTIONS (continuación)

Opción	modo de visualización	Descripción de los ajustes
1394 CONTROL P2 TAPE	(cámara)	Establece el método de control de la copia de seguridad de la grabación con un dispositivo de copia de seguridad conectado al conector 1394. OFF: El dispositivo que realiza la copia de seguridad no está controlado. EXT: El dispositivo de copia de seguridad se puede controlar con el botón START/STOP. Las imágenes filmadas por la videocámara se almacenan en dicho dispositivo. Tenga en cuenta que la videocámara no grabará las imágenes. BOTH: Las imágenes filmadas por la videocámara se grabarán tanto en la videocámara como en el dispositivo de copia de seguridad. CHAIN: Cuando el medio de grabación de la videocámara-grabadora se acerque al final durante la filmación, el aparato de copia de seguridad que está en el modo de espera de grabación iniciará automáticamente la grabación de las imágenes.
1394 CMD SEL P2 TAPE	(cámara)	Establece el funcionamiento del botón START/STOP para el dispositivo de copia de seguridad. REC P: El botón funciona como botón REC/REC PAUSE. STOP: El botón funciona como botón REC/REC STOP. <Nota> Si el dispositivo de copia de seguridad no tiene la función REC PAUSE, seleccione STOP.
END SEARCH TAPE	(cámara) (VCR)	Establece el funcionamiento cuando se pulsa el botón END SEARCH. BLANK: Busca las partes sin grabar de la cinta. REC END: Busca el último segmento filmado.
PC MODE P2	(cámara) (MCR)	Selecciona el terminal para la transferencia de datos. (No puede seleccionar USB y 1394 al mismo tiempo.) USB DEVICE: Modo para enviar archivos utilizando el conector USB. 1394 DEVICE: Modo para enviar archivos utilizando el conector 1394. 1394 HOST: Modo para copiar archivos desde la tarjeta P2 a una unidad de disco duro externo utilizando el conector 1394.

_____ es el ajuste predeterminado.

Lista de menús de configuración (continuación)

Pantalla OTHER FUNCTIONS (continuación)

Opción	modo de visualización	Descripción de los ajustes
REC LAMP P2 TAPE	(cámara)	Establece el funcionamiento de la lámpara indicadora. OFF: La lámpara indicadora no se ilumina. FRONT: Se ilumina la lámpara indicadora frontal (en la parte del micrófono). REAR: Se ilumina la lámpara indicadora posterior (en la parte del visor). BOTH: Se iluminan las dos lámparas indicadoras.
ACCESS LED P2	(cámara) (MCR)	Establece ON u OFF para la luz de acceso. ON: La luz se enciende y parpadea según las especificaciones. OFF: La luz se mantiene apagada en todas las circunstancias.
BEEP SOUND P2 TAPE	(cámara)	Seleccione ON/OFF para los pitidos. ON OFF Seleccione ON si desea que se emita un pitido en las siguientes situaciones. Cuando suena un pitido, la señal de audio del conector OUT se silencia y en su lugar se emite un pitido. <ul style="list-style-type: none"> • Cuando la memoria de la tarjeta P2 o la cinta se ha agotado durante la grabación • Cuando no se ha cargado una cinta que pueda grabarse estando conectada la alimentación • Cuando se ha introducido una cinta que no puede grabarse • Cuando se forma condensación dentro de la cámara • Cuando se produce un problema en la cámara. <Nota> Cuando se haya establecido LIVE para la opción HP MODE en la pantalla AV IN/OUT SETUP no se emitirán pitidos, aunque se haya establecido ON para la opción BEEP SOUND.
CLOCK SET P2 TAPE	(cámara) (MCR/VCR)	Ajusta el calendario de la cámara.

_____ es el ajuste predeterminado.

Pantalla OTHER FUNCTIONS (continuación)

Opción	modo de visualización	Descripción de los ajustes																																																																																																												
TIME ZONE P2 TAPE	(cámara) (MCR/VCR)	Añade a GMT (o reduce de GMT) el valor de tiempo de -12:00 a +13:00 en pasos de 30 minutos. (Como excepción, puede establecer +12:45.) Consulte la tabla de abajo. 0:00																																																																																																												
		<table border="1"> <thead> <tr> <th>Diferencia horaria</th> <th>Región</th> <th>Diferencia horaria</th> <th>Región</th> </tr> </thead> <tbody> <tr><td>00:00</td><td>Greenwich</td><td>- 00:30</td><td></td></tr> <tr><td>- 01:00</td><td>Islas Azores</td><td>- 01:30</td><td></td></tr> <tr><td>- 02:00</td><td>Medio Atlántico</td><td>- 02:30</td><td></td></tr> <tr><td>- 03:00</td><td>Buenos Aires</td><td>- 03:30</td><td>Terranova</td></tr> <tr><td>- 04:00</td><td>Halifax</td><td>- 04:30</td><td></td></tr> <tr><td>- 05:00</td><td>Nueva York</td><td>- 05:30</td><td></td></tr> <tr><td>- 06:00</td><td>Chicago</td><td>- 06:30</td><td></td></tr> <tr><td>- 07:00</td><td>Denver</td><td>- 07:30</td><td></td></tr> <tr><td>- 08:00</td><td>Los Ángeles</td><td>- 08:30</td><td></td></tr> <tr><td>- 09:00</td><td>Alaska</td><td>- 09:30</td><td>Islas Marquesas</td></tr> <tr><td>- 10:00</td><td>Hawaii</td><td>- 10:30</td><td></td></tr> <tr><td>- 11:00</td><td>Islas Midway</td><td>- 11:30</td><td></td></tr> <tr><td>- 12:00</td><td>Kwajalein</td><td>+ 11:30</td><td>Isla Norfolk</td></tr> <tr><td>+ 13:00</td><td></td><td>+ 10:30</td><td>Isla Lord Howe</td></tr> <tr><td>+ 12:00</td><td>Nueva Zelanda</td><td>+ 09:30</td><td>Darwin</td></tr> <tr><td>+ 11:00</td><td>Islas Salomón</td><td>+ 08:30</td><td></td></tr> <tr><td>+ 10:00</td><td>Guam</td><td>+ 07:30</td><td></td></tr> <tr><td>+ 09:00</td><td>Tokio</td><td>+ 06:30</td><td>Rangún</td></tr> <tr><td>+ 08:00</td><td>Beijing</td><td>+ 05:30</td><td>Bombay</td></tr> <tr><td>+ 07:00</td><td>Bangkok</td><td>+ 04:30</td><td>Kabul</td></tr> <tr><td>+ 06:00</td><td>Dacca</td><td>+ 03:30</td><td>Teherán</td></tr> <tr><td>+ 05:00</td><td>Islamabad</td><td>+ 02:30</td><td></td></tr> <tr><td>+ 04:00</td><td>Abu Dhabi</td><td>+ 01:30</td><td></td></tr> <tr><td>+ 03:00</td><td>Moscú</td><td>+ 00:30</td><td></td></tr> <tr><td>+ 02:00</td><td>Europa oriental</td><td>+ 12:45</td><td>Islas Chatham</td></tr> <tr><td>+ 01:00</td><td>Europa central</td><td></td><td></td></tr> </tbody> </table>	Diferencia horaria	Región	Diferencia horaria	Región	00:00	Greenwich	- 00:30		- 01:00	Islas Azores	- 01:30		- 02:00	Medio Atlántico	- 02:30		- 03:00	Buenos Aires	- 03:30	Terranova	- 04:00	Halifax	- 04:30		- 05:00	Nueva York	- 05:30		- 06:00	Chicago	- 06:30		- 07:00	Denver	- 07:30		- 08:00	Los Ángeles	- 08:30		- 09:00	Alaska	- 09:30	Islas Marquesas	- 10:00	Hawaii	- 10:30		- 11:00	Islas Midway	- 11:30		- 12:00	Kwajalein	+ 11:30	Isla Norfolk	+ 13:00		+ 10:30	Isla Lord Howe	+ 12:00	Nueva Zelanda	+ 09:30	Darwin	+ 11:00	Islas Salomón	+ 08:30		+ 10:00	Guam	+ 07:30		+ 09:00	Tokio	+ 06:30	Rangún	+ 08:00	Beijing	+ 05:30	Bombay	+ 07:00	Bangkok	+ 04:30	Kabul	+ 06:00	Dacca	+ 03:30	Teherán	+ 05:00	Islamabad	+ 02:30		+ 04:00	Abu Dhabi	+ 01:30		+ 03:00	Moscú	+ 00:30		+ 02:00	Europa oriental	+ 12:45	Islas Chatham	+ 01:00	Europa central		
		Diferencia horaria	Región	Diferencia horaria	Región																																																																																																									
		00:00	Greenwich	- 00:30																																																																																																										
		- 01:00	Islas Azores	- 01:30																																																																																																										
		- 02:00	Medio Atlántico	- 02:30																																																																																																										
		- 03:00	Buenos Aires	- 03:30	Terranova																																																																																																									
		- 04:00	Halifax	- 04:30																																																																																																										
		- 05:00	Nueva York	- 05:30																																																																																																										
		- 06:00	Chicago	- 06:30																																																																																																										
		- 07:00	Denver	- 07:30																																																																																																										
		- 08:00	Los Ángeles	- 08:30																																																																																																										
		- 09:00	Alaska	- 09:30	Islas Marquesas																																																																																																									
		- 10:00	Hawaii	- 10:30																																																																																																										
		- 11:00	Islas Midway	- 11:30																																																																																																										
		- 12:00	Kwajalein	+ 11:30	Isla Norfolk																																																																																																									
		+ 13:00		+ 10:30	Isla Lord Howe																																																																																																									
		+ 12:00	Nueva Zelanda	+ 09:30	Darwin																																																																																																									
		+ 11:00	Islas Salomón	+ 08:30																																																																																																										
		+ 10:00	Guam	+ 07:30																																																																																																										
		+ 09:00	Tokio	+ 06:30	Rangún																																																																																																									
		+ 08:00	Beijing	+ 05:30	Bombay																																																																																																									
		+ 07:00	Bangkok	+ 04:30	Kabul																																																																																																									
		+ 06:00	Dacca	+ 03:30	Teherán																																																																																																									
+ 05:00	Islamabad	+ 02:30																																																																																																												
+ 04:00	Abu Dhabi	+ 01:30																																																																																																												
+ 03:00	Moscú	+ 00:30																																																																																																												
+ 02:00	Europa oriental	+ 12:45	Islas Chatham																																																																																																											
+ 01:00	Europa central																																																																																																													

___ es el ajuste predeterminado.

Lista de menús de configuración (continuación)

Pantalla OTHER FUNCTIONS (continuación)

Opción	modo de visualización	Descripción de los ajustes
POWER SAVE P2 TAPE	(cámara)	<p>Selecciona el modo de ahorro de energía cuando las teclas de funcionamiento del panel superior, el botón DISP/MODE CHK, los botones USER1-3 y el botón EVF DTL no han sido utilizados durante 5 minutos más o menos.</p> <p>ON: La alimentación de la videocámara-grabadora se pone en OFF.</p> <p>OFF: El cabezal del cilindro permanece parado sin desconectar la alimentación de la videocámara-grabadora.</p> <ul style="list-style-type: none"> • Cuando haga la conexión con un aparato externo utilizando el cable IEEE1394 y el modo de comunicación se establezca de esta forma, la alimentación no se desconectará aunque no se utilice ninguno de los botones indicados anteriormente. • La alimentación no se desconectará cuando una tarjeta P2 o una cinta no se haya instalado respectivamente en el modo P2 o en el modo TAPE, a pesar de que se haya seleccionado ON para este elemento.
USER FILE P2 TAPE	(cámara) (MCR/VCR)	<p>LOAD: Se cargan los ajustes anteriores de los archivos de usuario.</p> <p>SAVE: Se guardan los ajustes de los archivos de usuario del usuario que se han modificado.</p> <p>INITIAL: Los ajustes de los archivos de usuario vuelven a establecerse en los valores predeterminados de fábrica. Después de establecer LOAD o INITIAL, para que los cambios surtan efecto debe apagar la cámara (OFF) y volver a encenderla (ON).</p> <ul style="list-style-type: none"> • El ajuste para la opción TIME ZONE (página 122) permanece sin cambiar a pesar de que se activa la función INITIAL.
HOUR METER TAPE	(cámara) (VCR)	Muestra el tiempo total de funcionamiento del cabezal del cilindro (un número de 5 cifras con incrementos de 1 hora).
OPERATION P2	(cámara) (MCR)	Visualiza la hora de encendido (una cifra de 5 dígitos).

___ es el ajuste predeterminado.

OPTION MENU

Este menú se visualiza cuando se mantiene pulsado el botón DISP/MODE CHK, y después de visualizarse los detalles del estado de la filmación, luego se pulsa el botón MENU. Utilice esto para comprobar el estado de la conexión durante la edición no lineal.

Opción	modo de visualización	Descripción de los ajustes
1394 STATUS P2 TAPE	(cámara) (MCR/VCR)	<p>Aparece la pantalla de visualización del estado de 1394.</p> <ul style="list-style-type: none"> • Cuando se utiliza una tarjeta P2 <ul style="list-style-type: none"> FORMAT: Formato de las señales de entrada o salida. RATE: Relación de transferencia de las señales de entrada o salida. 60/50: Sistema de las señales de entrada o salida. CH: Valor de los canales en los que entran o salen las señales. SPEED: Velocidad de transferencia de las señales de entrada o salida. STATUS: Estado de las señales que entran o salen utilizando la interfaz digital IEEE1394. VIDEO: Estado de las señales de vídeo de entrada o salida. AUDIO: Estado de las señales de audio de entrada o salida. • Cuando se utiliza una cinta <ul style="list-style-type: none"> FORMAT: Formato de las señales de entrada o salida. RATE: Relación de transferencia de las señales de entrada o salida. 60/50: Sistema de las señales de entrada o salida. CH: Valor de los canales en los que entran o salen las señales. SPEED: Velocidad de transferencia de las señales de entrada o salida. MODE: Estado de las señales que entran o salen utilizando la interfaz digital IEEE1394. RX: Estado de recepción TX: Estado de transmisión
1394 CONFIG P2	(cámara) (MCR)	<p>Aparecen menús extendidos de 1394.</p> <p>DFLT: Normalmente se utiliza DFLT. 1-255</p>

___ es el ajuste predeterminado.

Filmación (cuando se utiliza una tarjeta P2)

<p>No se puede filmar aunque la tarjeta P2 está introducida correctamente.</p>	<ul style="list-style-type: none"> El conmutador MEDIA puede estar en la posición TAPE. Si así es, póngalo en la posición P2. 	P 22
	<ul style="list-style-type: none"> Asegúrese de que el conmutador de protección contra la escritura de la tarjeta P2 no esté en la posición PROTECT. La grabación no es posible si el conmutador está en esta posición. 	P 23
	<ul style="list-style-type: none"> Puede quedar poca memoria libre en la tarjeta P2. Si así es, guarde los datos en otro medio y borre los datos que ya no necesite; o cambie la tarjeta por otra nueva. 	—
	<ul style="list-style-type: none"> La tarjeta P2 puede estar formateada incorrectamente. O puede que la tarjeta que esté utilizando no esté formateada para ser utilizada con el aparato. Si así es, formatee la tarjeta en el aparato. 	P 24
	<ul style="list-style-type: none"> Las tarjetas P2 de 2 GB no se pueden utilizar. 	—
<p>No se puede realizar la grabación a intervalos, la grabación de una toma ni la grabación en bucle.</p>	<ul style="list-style-type: none"> La visualización de la información del medio puede indicar "E". Si es así, formatee la tarjeta en la unidad. 	P 98
	<ul style="list-style-type: none"> Asegúrese de que la advertencia DIR ENTRY NG CARD no se visualice después de insertar la tarjeta P2. La grabación a intervalos, la grabación de una toma y la grabación en bucle no se puede realizar con esta tarjeta. Formatee la tarjeta en la unidad. 	P 98

Filmación (cuando se utiliza una cinta)

<p>No se puede grabar aunque la cinta está bien colocada.</p>	<ul style="list-style-type: none"> El conmutador MEDIA puede estar en la posición P2. Si éste es el caso, póngalo en la posición TAPE. 	P 26
	<ul style="list-style-type: none"> Asegúrese de que la luz del VCR está apagada. No se puede filmar en modo VCR. Pulse el conmutador de modo para cambiar al modo de cámara. 	P 26
	<ul style="list-style-type: none"> Asegúrese de que la lengüeta de prevención del borrado en la cinta no está en la posición SAVE. No se puede grabar cuando la pestaña está en esa posición. 	P 28
	<ul style="list-style-type: none"> Es posible que la cinta se haya acabado y que sea necesario sustituirla por otra. 	—
	<ul style="list-style-type: none"> Asegúrese de que el portacasetes está cerrado. No se puede utilizar la cámara si el portacasetes está abierto. 	—
	<ul style="list-style-type: none"> Si aparece el aviso AUTO OFF/T REEL LOCK, puede que la cinta se haya estropeado. Compruebe la cinta. 	—

Edición

<p>No se puede realizar el doblaje.</p>	<ul style="list-style-type: none"> Asegúrese de que la lengüeta de prevención del borrado en la cinta no está en la posición SAVE. No se puede editar cuando la pestaña está en esa posición. Puede que esté tratando de editar una parte que se filmó en modo LP. No se puede doblar una grabación hecha en modo LP porque la pista de la cinta es más estrecha que el cabezal. 	P 28
<p>No se pueden leer los datos de la tarjeta de memoria SD.</p>	<ul style="list-style-type: none"> Asegúrese de que la tarjeta de memoria SD esté formateada correctamente. Si no lo está, formatee la tarjeta en el aparato. En el modo de cinta no se puede leer las tarjetas de memoria SD. Cambie al modo P2 para leer estas tarjetas. 	P 29
<p>No se puede realizar la edición no lineal.</p>	<ul style="list-style-type: none"> Compruebe las especificaciones de su ordenador y cable de conexión. 	P 86
<p>No se puede doblar en un aparato externo.</p>	<ul style="list-style-type: none"> Asegúrese de que el aparato externo esté conectado correctamente. 	P 80 - 82

Reproducción (continuación)

Indicadores

Hay algún problema con el indicador del código de tiempo.	<ul style="list-style-type: none"> • Si retrocede la imagen a cámara lenta, es posible que el indicador del código de tiempo no funcione correctamente, No implica ningún fallo de funcionamiento. 	—
El indicador de cinta restante difiere de lo que realmente queda de cinta.	<ul style="list-style-type: none"> • La cinta restante no se visualiza con exactitud si se filma continuamente durante periodos de menos de 30 segundos. • Este indicador puede mostrar entre 2 y 3 minutos menos del tiempo que realmente queda en la cinta. 	—

Reproducción

No puedo reproducir una cinta pulsando el botón de reproducción.	<ul style="list-style-type: none"> • Asegúrese de que la luz MCR/VCR esté encendida (pulse el botón de modo). Si esta luz no está encendida, no se puede realizar ninguna operación de reproducción. 	P 64, 65
No se pueden reproducir tarjetas P2 ni cintas.	<ul style="list-style-type: none"> • Asegúrese de que el conmutador MEDIA esté en la posición correcta. Si no, póngalo en la posición P2 o TAPE. 	P 64, 65
Aparece ruido tipo mosaico al hacer una localización progresiva o regresiva de la cinta.	<ul style="list-style-type: none"> • Este ruido es característico de la tecnología de vídeo digital No implica ningún fallo de funcionamiento. 	—
Las imágenes no aparecen en el televisor aunque se haya conectado la cámara correctamente.	<ul style="list-style-type: none"> • Asegúrese de que el selector de entrada del televisor esté establecido en la entrada de vídeo. Lea atentamente las instrucciones del televisor y seleccione el conector de entrada de vídeo correcto para la cámara. • Cuando se conecte un cable de vídeo componente, las señales de vídeo no saldrán por los conectores VIDEO OUT y S-VIDEO OUT. 	— P 82
Las imágenes no aparecen con claridad al reproducirlas.	<ul style="list-style-type: none"> • Es posible que los cabezales de la cámara estén sucios. Esto impide que las imágenes sean nítidas. 	—
No se oye ningún sonido procedente del altavoz de la cámara.	<ul style="list-style-type: none"> • Es posible que haya bajado excesivamente el control del volumen de la cámara. Ajuste el nivel del sonido utilizando el botón AUDIO MON/VAR +. 	P 77
Oigo dos tipos de sonido.	<ul style="list-style-type: none"> • Es posible que haya seleccionado "MIX" en el ajuste 32K (12bit) AUDIO de la pantalla PLAYBACK FUNCTION. • Si realiza el doblaje en una cinta que se grabó con 32K (12bit) como valor de AUDIO REC de la pantalla RECORDING SETUP, oirá el sonido tanto de la grabación como del doblaje. Cada sonido se puede oír también por separado. 	P 114 P 111
Al realizar el doblaje, se ha borrado el sonido original.	<ul style="list-style-type: none"> • Si realiza el doblaje en una cinta que se grabó con 48K (16bit) como valor de AUDIO REC de la pantalla RECORDING SETUP, oirá el sonido tanto de la grabación como del doblaje. Para dejar intacto el sonido original, asegúrese de que está seleccionada la opción 32K (12 bit) mientras esté filmando. 	P 111
No se puede realizar la reproducción de cambio en caliente.	<ul style="list-style-type: none"> • Este aparato no soporta la reproducción de cambio en caliente. Para cambiar una tarjeta por otra durante el doblaje, detenga primero el doblaje y luego reanúdelo después de terminar de cambiar la tarjeta. 	P 92

Otros

<p>No se puede extraer la cinta.</p>	<ul style="list-style-type: none"> • Asegúrese de que a la cámara le llegue la corriente. Compruebe que el adaptador de CA o la batería estén colocados correctamente. Siempre que llegue corriente a la cámara, se puede extraer la cinta sin encender el botón POWER. 	<p>P 14</p>
<p>No se puede hacer nada aparte de extraer la cinta.</p>	<ul style="list-style-type: none"> • Es posible que se haya producido condensación. En tal caso, lo único que se puede hacer es extraer el casete. Espere a que desaparezca la condensación. • Cuando el portacasetes se cierra justo después de abrirlo deslizando el conmutador EJECT, a veces no se puede hacer ninguna otra operación que no sea retirar el casete. En tal caso, vuelva a deslizar el conmutador EJECT para abrir el portacasetes, compruebe que el mecanismo ha acabado de realizar la operación y vuelva a cerrarlo. 	<p>P 131 —</p>
<p>El mando a distancia no funciona.</p>	<ul style="list-style-type: none"> • Es posible que la pila del mando a distancia (tipo botón) esté agotada. Cuando el mando a distancia no funciona incluso si se utiliza cerca del sensor remoto de la cámara, significa que la pila está agotada. Sustitúyala por una nueva. • Asegúrese de que el ajuste del mando a distancia sea el mismo en el mando a distancia y en la cámara. Si el ajuste REMOTE es distinto en el mando a distancia y en la cámara, el mando a distancia no funcionará. 	<p>P 16 P 16</p>
<p>Cuando se inclina la cámara hacia delante y hacia atrás, se oye un traqueteo.</p>	<ul style="list-style-type: none"> • La cámara contiene algunas piezas que emiten una especie de traqueteo en modo VCR o cuando el conmutador POWER está establecido en OFF. No implica ningún fallo de funcionamiento. 	<p>—</p>
<p>Cuando se conecta la alimentación o cuando el modo MCR/VCR se cambia al modo de cámara se oye un sonido de chasquido.</p>	<ul style="list-style-type: none"> • Esta operación de inicialización se realiza cuando la cámara empieza a funcionar. Se debe a la construcción de la cámara y no indica ningún tipo de problema. 	<p>—</p>

Precauciones para la utilización

Si llueve o nieva, o si se encuentra en la playa, evite que entre agua en la cámara.

- Si no se toma esta precaución se producirán fallos en el funcionamiento de la videocámara-grabadora, la tarjeta P2 o el casete (el daño resultante puede ser irreparable).

Mantenga esta cámara alejada de equipos (como televisores y consolas de videojuegos) que generen campos magnéticos.

- Si la cámara se utiliza encima o cerca de un televisor, las ondas electromagnéticas que emite este aparato pueden causar interferencias en la imagen o en el sonido.
- Los campos magnéticos de gran intensidad generados por altavoces o motores grandes pueden dañar las grabaciones de las cintas o distorsionar las imágenes.
- Las ondas electromagnéticas procedentes de un microprocesador pueden afectar negativamente a la cámara y causar distorsiones en las imágenes o en el sonido.
- Si un producto que genera campos magnéticos afecta negativamente a la cámara de tal forma que ésta deje de funcionar con normalidad, apáguela y extraiga la batería o desconecte el adaptador de CA de la toma de corriente. A continuación vuelva a instalar la batería o vuelva a conectar el adaptador de CA y encienda de nuevo la cámara.

No utilice la cámara cerca de transmisores de radio ni equipos de alta tensión.

- Si lo hace, las imágenes o el sonido grabados pueden verse afectados negativamente.

Cuando se encuentre en la playa u otros lugares parecidos, evite que entre arena o polvo dentro de la cámara.

- La arena y el polvo pueden dañar la videocámara-grabadora, la tarjeta P2 y el casete. (Tenga cuidado especialmente cuando introduzca o retire las tarjetas P2 o los casetes.)

Adaptador de CA y batería

- Si la temperatura de la batería es muy alta o baja, la luz CHARGE parpadeará varias veces antes de que empiece la carga.
- Si esta luz sigue parpadearo cuando la temperatura de la batería es normal, puede que exista algún problema con la batería o el adaptador de CA, en cuyo caso deberá ponerse en contacto con su distribuidor.
- La batería tarda más en cargarse cuando está caliente.
- El adaptador de CA puede causar interferencias en la recepción de la radio, por lo que las radios se deben mantener a una distancia mínima de un metro.
- Puede que el adaptador de CA haga un poco de ruido cuando lo utilice, pero esto es normal.

Evite que la cámara caiga al suelo cuando la manipule.

- Por culpa de un golpe fuerte puede estropearse y dejar de funcionar.
- Manipule la cámara con cuidado y utilice la correa para la mano o para el hombro si tiene que cargarla.

No rocíe la cámara con insecticidas ni otras sustancias volátiles.

- La cámara puede sufrir deformaciones o se puede dañar el acabado.
- No deje la cámara en contacto con productos de goma o PVC durante largos periodos de tiempo.

Después de utilizar la cámara, extraiga el casete y la batería y desconecte el cable de alimentación de CA.

- Si se deja la cinta dentro de la cámara, ésta puede aflojarse o dañarse.

Características de la batería

Esta cámara utiliza una batería recargable de litio-ion que genera energía eléctrica mediante una reacción química interna. Esta reacción se ve afectada fácilmente por la temperatura y la humedad ambiental, de modo que el tiempo de funcionamiento efectivo de la batería disminuye al subir o bajar la temperatura. A temperaturas muy bajas, puede que la batería sólo dure 5 minutos. En condiciones de mucho calor, se activa la función de protección y se debe esperar a poder utilizar de nuevo la cámara.

Extraiga la batería después de utilizar la cámara

Extraiga la batería por completo. (La batería se sigue consumiendo aunque se haya apagado la cámara.) Si la batería permanece en la cámara, puede descargarse demasiado, de modo que luego resulte imposible volver a cargarla.

Desecho de las baterías agotadas

y que ésta ya no pueda recargarse más. En lugar de tirarla a la basura, llévela a un establecimiento que participe en el reciclado de este tipo de productos.

Qué recordar cuando se tiran tarjetas de memoria o se transfieren a otras personas

Formatear tarjetas de memoria o eliminar datos utilizando funciones del aparato o de un ordenador simplemente cambiará la información de administración del archivo: esto no borrará completamente los datos de las tarjetas. Cuando tire estas tarjetas o las transfiera a otras personas, destrúyalas físicamente o utilice un programa de borrar datos para ordenadores (de venta en el comercio) para borrar completamente los datos. Los usuarios son los responsables de administrar los datos de sus tarjetas de memoria.

Pantallas de cristal líquido

- Si se visualizan los mismos caracteres o imágenes en el monitor LCD o el visor durante un periodo prolongado de tiempo, se pueden quedar grabados en la pantalla, pero esto se puede solucionar dejando apagada la cámara durante varias horas.
- Las piezas de cristal líquido tienen una alta precisión y el 99,99% de los píxeles son efectivos. Esto significa que menos del 0,01% de los píxeles no se encienden o permanecen siempre encendidos. Esto es normal y no afecta en absoluto a las imágenes que se filman.
- En lugares donde la temperatura oscila considerablemente se puede formar condensación. En este caso, pásele un paño suave y seco por encima.
- Si la cámara está fría, el monitor LCD puede aparecer oscuro al encenderlo, pero irá recuperando el brillo normal a medida que aumente la temperatura de la cámara.

No apunte el objetivo o el visor hacia el sol

Si lo hace, se pueden dañar las piezas internas.

Tapas de protección para los conectores

Mantenga las tapas de protección en los conectores que no esté utilizando.

Actualización del controlador de la cámara

Para conocer la información más reciente de los controladores, visite el Pupitre de ayuda P2 en los sitios Web siguientes.

<https://www.pavc.panasonic.co.jp/pro-av/>

Para actualizar un controlador, seleccione PROPERTY en el menú de imágenes miniatura y luego SYSTEMINFO para comprobar la versión de la videocámara-grabadora, vaya al sitio indicado más arriba y descargue el controlador según sea necesario.

El procedimiento de actualización se termina cuando el archivo descargado ha sido cargado en la videocámara-grabadora a través de la tarjeta de memoria SD. Para conocer más detalles de este procedimiento, vaya al sitio indicado más arriba.

- Para la instalación deberá conectar el adaptador de CA.
- Si va a utilizar tarjetas de memoria SD con esta videocámara-grabadora, utilice solamente aquellas tarjetas que cumplan con la norma SD.
Formatee siempre las tarjetas de memoria SD de esta videocámara-grabadora. Si resulta necesario formatearlas en un ordenador personal, descargue el software especial del sitio indicado más arriba antes de utilizarlas.
Las tarjetas de memoria SDHC no se pueden usar para actualizar.

Condensación

Cómo averiguar si hay condensación dentro de la cámara y qué hacer al respecto

Si la marca de condensación [] parpadea, significa que se ha formado condensación en el interior de la cámara. Cuando esto sucede, la alimentación se desconecta al cabo de pocos segundos. Aunque aparezca la marca de condensación [], la videocámara-grabadora funcionará si se pone en el modo P2. Si la videocámara-grabadora vuelve a ponerse en el modo de cinta, la marca de condensación [] se visualizará de nuevo, y la alimentación se desconectará automáticamente en unos pocos segundos.

Haga lo siguiente:

- (1) Extraiga el casete.

No podrá realizar ninguna otra operación, y es posible que tampoco pueda retirar la casete si la condensación es excesiva. En este caso, espere unas dos o tres horas antes de extraer el casete.

- (2) Espere dos o tres horas con el portacasetes abierto.

El tiempo que tendrá que esperar dependerá de la cantidad de condensación y de la temperatura ambiente.

- (3) Conecte la alimentación al cabo de dos o tres horas y compruebe si el indicador de condensación ha desaparecido.

Para ir sobre seguro, antes de usar la cámara

espere una hora más después de que el indicador de condensación haya desaparecido.

Tenga en cuenta además que, aunque no aparezca el indicador, es posible que se haya formado algo de condensación.

- La condensación se forma gradualmente, y el indicador no aparece hasta transcurridos 10 ó 15 minutos desde que se empieza a formar.

En entornos muy fríos, la condensación puede llegar a congelarse. Si sucede esto, habrá que esperar otras dos o tres horas para que se descongele.

Restablecimiento del sistema

Si la cámara no responde aunque esté conectada a la alimentación, o ante cualquier otro problema de este tipo, deberá restablecer el microprocesador del sistema.

Para ello, presione el botón RESET de la cámara con un objeto puntiagudo.

El restablecimiento del sistema no borra los ajustes de los menús ni el contenido de la memoria.

Botón RESET

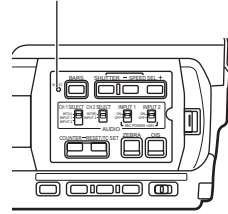

No presione el botón RESET si la cámara funciona con normalidad.

Limpieza

No use nunca gasolina ni disolventes para limpiar la cámara.

- Estos productos pueden deformar la cámara y dañar irreparablemente el acabado de la superficie.
- Antes de realizar cualquier tarea de mantenimiento, extraiga la batería o desconecte el cable de CA de la toma de corriente.
- Para limpiar la cámara, pásele por encima un paño limpio y suave. Para las manchas más resistentes use un paño humedecido con detergente de cocina disuelto en agua, y luego pase un paño seco para quitar la humedad.

Soporte del ocular

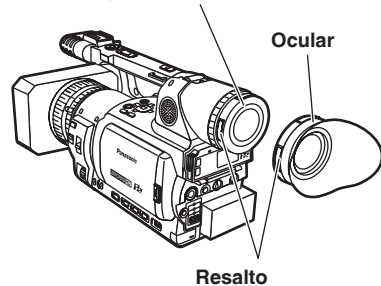

Limpieza del visor

Si hay polvo en el interior del visor, retire el soporte del ocular y elimine el polvo.

- El interior del soporte del ocular está acabado especialmente, así que no lo frote nunca. Si se acumula polvo, quítelo con un soplador.
- Quite el soporte del ocular con el ocular colocado girándolo hacia la izquierda. (Estará firmemente enroscado.) Cuando haga esto, incline ligeramente el visor hacia arriba.
- Para montar el soporte del ocular, alinee los bordes y las ranuras del soporte del ocular y la videocámara-grabadora, y gire hacia la derecha hasta que el soporte quede en su lugar haciendo un ruido seco.

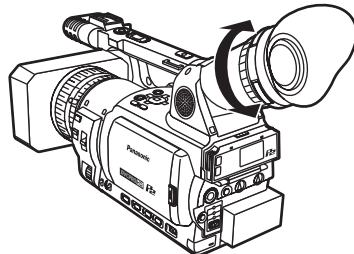

Cabezales de vídeo

Cuando los cabezales de vídeo están sucios, al reproducir las cintas puede aparecer en algunas zonas un ruido tipo mosaico o bien toda la pantalla puede aparecer en un tono azulado.

Si están muy sucios, la calidad de grabación disminuye y, en el peor de los casos, pueden llegar a impedir la grabación.

Factores que contribuyen a ensuciar los cabezales

- Concentración alta de polvo en el ambiente
- Altos niveles de temperatura y humedad
- Arañazos en las cintas
- Uso excesivo

Uso de la cinta limpiadora (Página 141, ACCESORIOS OPCIONALES)

- (1) Inserte la cinta limpiadora y encienda la cámara.
- (2) Pulse el botón de modo y asegúrese de que la luz VCR esté encendida.
- (3) Pulse el botón de funcionamiento ►. Pulse ■ antes de que pasen diez segundos.
(No rebobine la cinta en este momento.)
- (4) Extraiga la cinta limpiadora y coloque otra. Grabe en ella y reproduzca la imagen. Compruebe que la calidad sea correcta.
- (5) Si la imagen no es nítida, repita los pasos del 1 al 4.
(No use la cinta limpiadora más de cuatro veces seguidas.)

- No rebobine la cinta limpiadora hasta haberla pasado toda. Cuando la cinta llegue al final, rebobínela al principio para volver a utilizarla.
- Si los cabezales vuelven a ensuciarse pronto después limpiarlos, es posible que la cinta limpiadora esté estropeada. En tal caso, deje de utilizarla inmediatamente.
- Si la cinta limpiadora se usa en exceso, se pueden llegar a dañar los cabezales, y en tal caso la calidad de imagen no mejorará aunque se vuelvan a limpiar.
- Cuando ya no sea posible limpiar los cabezales con la cinta limpiadora, deberá llevar la cámara a un distribuidor autorizado para que la limpie y la repare. Póngase en contacto con el distribuidor si surge este problema.

Mantenimiento habitual

Para obtener la máxima calidad de imagen, se recomienda cambiar los cabezales de vídeo y cualquier otra pieza desgastada aproximadamente cada 2.000 horas de utilización.

(Este periodo puede variar considerablemente en función de los factores medioambientales a los que haya estado sometida la cámara durante su funcionamiento, como la temperatura, la humedad y el polvo.)

Precauciones para guardar la videocámara

Antes de guardar la cámara, extraiga la cinta y la batería.

Todos estos componentes se deben guardar en un lugar donde el nivel de humedad sea bajo y las temperaturas sean relativamente constantes.

[Rango de temperaturas recomendado: 15°C al 25°C]

[Humedad relativa recomendada: del 40% al 60%]

Videocámara

- Envuelva la cámara en un paño suave para que no entre polvo en su interior.

Batería

- La vida útil de la batería es más corta si la cámara se usa en entornos con temperaturas extremas.
- Si la batería se guarda en un lugar expuesto a concentraciones altas de vapores aceitosos o polvo, estas sustancias pueden corroer los terminales o causar otros daños que impidan el correcto funcionamiento de la cámara.
- **Mantenga los objetos metálicos alejados de la batería (como collares u horquillas para el cabello). En caso contrario, pueden producirse cortocircuitos en los terminales y provocar un calentamiento de la batería. Si ésta se toca en estas condiciones, se pueden producir quemaduras graves.**
- Descargue la batería antes de guardarla. Si va a guardarla durante mucho tiempo, cárguela una vez al año por lo menos, descárguela utilizando la videocámara y guárdela de nuevo.

Tarjetas P2

- Después de expulsar una tarjeta P2 del aparato, asegúrese de colocar su tapa especial para mantener la arena y el polvo alejados de la zona del conector. Meta las tarjetas P2 en sus propias cajas cuando las guarde o las transporte.
- No deje las tarjetas P2 en zonas donde haya gases corrosivos, etc.

Cintas de casete

- No las guarde en lugares expuestos a temperaturas altas. Esto podría dañar la cinta y producir ruido en forma de mosaico durante la reproducción.
- Rebobine siempre las cintas hasta el principio antes de guardarlas. Si detiene una cinta en un punto intermedio y la guarda durante seis meses o más sin haberla rebobinado (este periodo varía en función de las condiciones en que se guarde), la cinta se aflojará. Así pues, antes de guardarlas asegúrese siempre de rebobinarlas hasta el principio.
- Vuelva a colocar las cintas en sus estuches originales antes de guardarlas, ya que el polvo, la luz solar directa (rayos ultravioleta) y la humedad pueden dañarlas. El polvo contiene partículas de minerales duros que pueden dañar los cabezales de la cámara y otras piezas si entran en la cinta. Guarde siempre las cintas en sus estuches correspondientes.
- Haga avanzar y rebobine sus cintas cada seis meses. Si las mantiene bobinadas durante más de un año, se pueden deformar o distorsionar por la contracción y dilatación que causan los cambios de temperatura y humedad o pueden quedar adheridas.
- No deje las cintas cerca de equipos o materiales que tengan campos magnéticos intensos.
- La superficie de las cintas está recubierta de unas partículas magnéticas microscópicas que es donde se graban las señales. Los campos magnéticos de artículos como collares, juguetes, etc., pueden estropear las grabaciones y causar ruido en las imágenes y el sonido.

Tarjetas de memoria SD

- Después de expulsar una tarjeta de memoria SD del aparato, asegúrese de guardarla en su propia caja.
- No deje tarjetas de memoria SD en lugares donde haya gases corrosivos, etc.
- No deje las tarjetas en el interior de vehículos, en lugares expuestos a la luz solar directa o en otros lugares donde la temperatura sea alta.
- No deje las tarjetas donde el nivel de humedad sea alto o donde haya concentraciones altas de polvo.

Cómo manejar los datos grabados en tarjetas P2

La tarjeta P2 es una tarjeta de memoria de semiconductor que se utiliza como medio de grabación en la producción de vídeo profesional y en dispositivos de emisión que forman la serie P2 DVCPRO.

■ Como los datos grabados en el formato P2 DVCPRO están en un formato de archivo, su compatibilidad con PCs resulta excelente. La estructura de los archivos forma un formato único, que junto con datos de vídeo y audio en archivos MXF contiene otros diversos elementos de información importantes. La estructura de carpetas enlaza los datos como se muestra a la derecha.

El cambio o la eliminación de un solo componente de información podrían hacer que fuese imposible reconocer los datos como datos P2 o utilizar la tarjeta en un dispositivo P2.

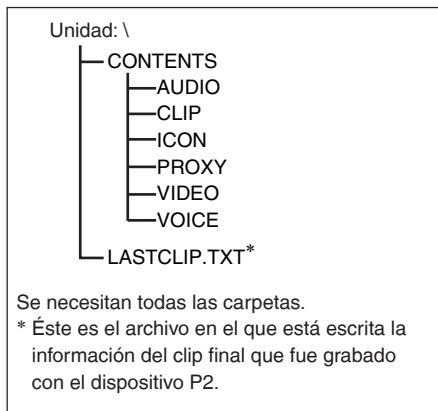

■ Cuando se transfieran datos desde una tarjeta P2 a un PC o cuando se vuelvan a escribir los datos guardados en un PC en una tarjeta P2, para impedir que se pierdan datos, asegúrese de utilizar el software especial P2 Viewer. Descárguelo del sitio Web siguiente. (Compatible con los sistemas operativos Windows XP, Windows 2000 y Windows Vista.)

<https://eww.pavc.panasonic.co.jp/pro-av/support/cs/csregistp2m/p2indexe.html>

■ Cuando utilice herramientas IT habituales como Microsoft Windows Explorer o Apple Finder para transferir datos a un PC, siga las instrucciones dadas más abajo. Sin embargo, asegúrese de utilizar el P2 Viewer cuando devuelva datos a una tarjeta P2.

- Transfiera juntos como un juego la carpeta CONTENTS y el archivo LASTCLIP.TXT correspondientes. No transfiera archivos individuales desde la carpeta CONTENTS. Cuando haga copias, copie el archivo LASTCLIP.TXT al mismo tiempo que la carpeta CONTENTS.
- Cuando transfiera múltiples tarjetas P2 a un PC, haga una carpeta para cada tarjeta P2, para impedir así volver a escribir en clips que tengan el mismo nombre.
- No elimine datos de la tarjeta P2.
- Antes de utilizar una tarjeta P2, asegúrese de formatearla con un dispositivo P2.

-
- Microsoft y Windows son marcas registradas de Microsoft Corporation en los Estados Unidos y en otros países.
 - Apple y Macintosh son marcas registradas de Apple, Inc., en los Estados Unidos y en otros países.

Puntos de control para utilizar las tarjetas de memoria

En esta unidad, utilice tarjetas de memoria SD que sean compatibles con la norma SD o SDHC. Cuando utilice tarjetas miniSD o miniSDHC en esta unidad, asegúrese de utilizar el adaptador especial. (La unidad no funcionará correctamente si sólo se inserta el adaptador. Inserte siempre una tarjeta de memoria en el adaptador.)

Tarjetas que puede utilizar

- Tarjetas de memoria SD (incluidas las tarjetas miniSD)
- Tarjetas de memoria SDHC (incluidas las tarjetas miniSDHC)



Tarjetas que no puede utilizar

Todas las tarjetas de memoria excepto las representadas a la izquierda

- MultiMediaCard



Recomendamos utilizar tarjetas de memoria SD/SDHC y tarjetas miniSD/miniSDHC que hayan sido fabricadas por Panasonic.

Para conocer la información más reciente acerca de la unidad y de las tarjetas de memoria que se pueden utilizar con esta unidad, consulte la página de soporte de P2 en el siguiente sitio web:

<https://www.pavc.panasonic.co.jp/pro-av/>

- La tarjeta SDHC se ajusta a un nuevo estándar tarjetas de memoria con una capacidad grande de más de 2 GB, establecido por la Asociación SD en el 2006.
- El logotipo de la tarjeta SD es una marca comercial registrada.
- MMC (MultiMediaCard) es una marca comercial registrada de Infineon Technologies AG.

Formato de grabación

				Frecuencia de cuadro	
				50	25P
Formato de vídeo	Tarjeta P2	DVCPRO HD	1080i/50i	1080i/50i	1080i/25P sobre 50i
			720P/50P	720P/50P	720P/25P sobre 50P
			720P/25PN	720P/50P Grabación nativa	720P/25PN
	Cinta	DVCPRO50 DVCPRO DV	576i/50i	576i/50i	576i/25P sobre 50i

				Frecuencia de cuadro							
				12	18	20	23	27	30	32	37
Formato de vídeo	Tarjeta P2	DVCPRO HD	1080i/50i	—							
			720P/50P	720P/12P - 48P sobre 50P							
			720P/25PN	720P/12P - 48P Grabación nativa							
	Cinta	DVCPRO50 DVCPRO DV	576i/50i	—							

Apéndice

Selección del método de grabación USER CLIP NAME

Pulse el botón MENU y seleccione META DATA → PROPERTY → USER CLIP NAME para seleccionar el método de grabación. Están disponibles dos opciones: TYPE1 y TYPE2.

●TYPE1

	USER CLIP NAME por grabar
Si se han leído los metadatos del clip	Datos subidos
Si no se han leído los metadatos del clip o si la configuración de la grabación de metadatos del clip se ha apagado	Lo mismo que GLOBAL CLIP ID (datos UMID)

●TYPE2

	USER CLIP NAME por grabar
Si se han leído los metadatos del clip	Datos subidos + valor COUNT*
Si no se han leído los metadatos del clip o si la configuración de metadatos del clip se ha apagado	Lo mismo que CLIP NAME

* El valor COUNT se indica como un número de cuatro cifras.

El valor COUNT aumenta cada vez que se captura un nuevo clip si se han leído los metadatos del clip y si como método de grabación se ha seleccionado el TYPE2.

El valor COUNT se puede resetear utilizando el siguiente procedimiento.

Pulse el botón MENU y seleccione META DATA → PROPERTY → USER CLIP NAME para visualizar el menú mostrado aquí abajo. Seleccione "COUNT RESET" con el cursor y pulse el botón SET para resetear el valor COUNT a 1.

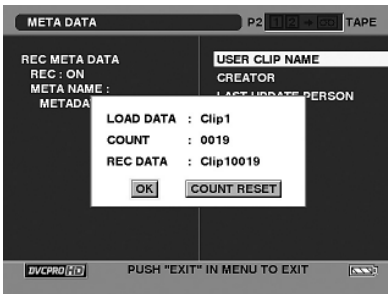

Cuando en esta unidad se utiliza una tarjeta P2 con una capacidad de memoria de 8 GB o más y una grabación continua "de una sola vez" es superior a la duración prescrita (aprox. 5 minutos para DVCPRO HD, aprox. 10 minutos para DVCPRO50 o aprox. 20 minutos para DVCPRO o DV) o una grabación continua "de una sola vez" se extiende a más de una tarjeta P2, la grabación interesada se emprenderá automáticamente como un clip distinto. En este caso, cada clip estará provisto de su propio valor COUNT.

Ejemplo de grabación (DVCPRO50) de un clip en una tarjeta P2:

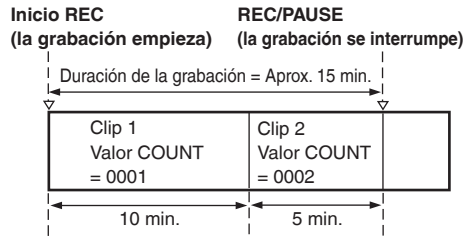

Ejemplo de grabación de un clip en dos tarjetas P2:

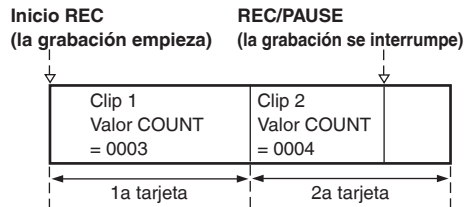

Si las miniaturas se visualizan como mostrado en el ejemplo aquí arriba o sus propiedades se indican usando un dispositivo P2, se visualizarán la miniatura y el valor COUNT del clip 1.

Especificaciones

[GENERALIDADES]

Voltaje de alimentación: CC 7,2 V/ 7,9 V
Consumo de energía
11,6 W (cuando se usa el visor)
12,0 W (cuando se usa el monitor LCD)
14,0 W (máx.)

indica información de seguridad.

Temperatura ambiente en funcionamiento

0 °C a 40 °C

Humedad ambiental en funcionamiento

10% to 85% (no condensation)

Peso

2,5 kg

(sin batería ni accesorios)

Dimensiones (An. x Al. x Prof.)

168,5 mm x 180,0 mm x 390,0 mm

[Cámara]

Dispositivos lectores

Sensor de imagen CCD (x3)

(1/3 de pulg., transferencia entre líneas, capacidad progresiva)

Objetivo

Objetivo estabilizador óptico de la imagen

LEICA DICOMAR,

zoom 13x seleccionable motorizado/manual,

F1,6 a 2,8 (f = 4,2 mm a 55 mm)

(equivalente a 35 mm: 30,3 mm a 394 mm)

Sistema óptico de separación de colores

Sistema de prisma

Filtro ND

1/8, 1/64

Ajustes de ganancia

0/+3/+6/+9/+12/+18 dB (modo 50i/50P)

0/+3/+6/+9/+12 dB (modo 25P/25PN)

Ajustes de la velocidad del obturador

Velocidad normal del obturador

Modo 50i/50P:

1/50 (OFF), 1/60, 1/120,

1/250, 1/500, 1/1000, 1/2000 sec.

Modo 25P/25PN:

1/25, 1/50 (OFF), 1/60, 1/120, 1/250,

1/500, 1/1000 sec.

Ajustes de barrido sincronizado

Modo 50i/50P: De 1/50.0 sec. to 1/248,9 sec.

Modo 25P/25PN: De 1/25.0 sec. to 1/248,9 sec.

Ángulo de abertura del obturador

Se puede ajustar entre 10° y 350° en pasos de 0,5°

(Cuando se pone FILM CAM para OPERATION TYPE en la pantalla SCENE FILE)

Ajustes de baja velocidad del obturador

Modo 50i/50P: 1/12, 1/25

Modo 25P/25PN: 1/12

Luminancia mínima del sujeto

3 lx (F1,6, ganancia de +12 dB con una velocidad del obturador de 1/25)

Parasol del objetivo

Parasol grande con visión de gran angular

Diámetro del filtro

82 mm

[VIDEO P2] (DVCPRO HD 1080i 720P)

Frecuencia de muestreo

Y: 74,25 MHz, Pb/Pb: 37,125 MHz

Cuantificación

8 bit

Sistema de compresión de vídeo

DCT + código de longitud variable

Relación de compresión de vídeo

1/6,7

Velocidad de bits de grabación de vídeo

100 Mbps

[AUDIO P2] (DVCPRO HD 1080i 720P)**Frecuencia de muestreo**

48 kHz

Cuantificación

16 bit/4 canales

Respuesta de frecuencia

De 20 Hz a 20 kHz

Fluctuación y trémolo

Por debajo de límites cuantificables

[TARJETA DE MEMORIA]**Formatos de grabación de imágenes:**

DVCPRO HD

1080/50i (25P sobre 50i)

720/50P (25P sobre 50P)

720/25PN (Grabación nativa)

DVCPRO50/DVCPRO/DV

576/50i (25P sobre 50i)

Formatos de grabación de audio:

Grabación digital PCM

48 kHz 16 bits 4 canales (DVCPRO HD/
DVCPRO50)48 kHz 16 bits, se puede seleccionar entre 2
canales y 4 canales (DVCPRO/DV)**Tiempo de grabación/reproducción:**

Aproximadamente 8 minutos:

Cuando se graba en formato DVCPRO HD
utilizando sólo una tarjeta AJ-P2C008HG con
señales de audio grabadas en 4 canales.

Aproximadamente 16 minutos:

Cuando se graba en formato DVCPRO HD
utilizando sólo una tarjeta AJ-P2C016RG con
señales de audio grabadas en 4 canales.

Aproximadamente 32 minutos:

Cuando se graba en el formato DVCPRO
HD utilizando una tarjeta AJ-P2C032RG con
señales de audio grabadas en 4 canales.

<Nota>

- Estos tiempos de grabación representan una toma continuamente grabada en una tarjeta P2. El tiempo de grabación puede ser menor, en función del número de tomas grabadas.
- El formato 720P/25PN no se incluye en el formato de grabación de DVCPRO HD.

[CINTA]**Formato de grabación**

DV (formato SD de vídeo digital)

Formato de cinta

Sistema Mini DV

Grabación de señal de vídeo

576i/50i (PAL)

En modo progresivo (25P), conversión a
576i/50i y grabación**Frecuencia de cuadro**

50i (576i), 25P

Grabación de señal de audio

Grabación digital PCM

16 bits: 48 kHz / 2 canales

12 bits: 32 kHz / 4 canales

Pistas de grabación

Vídeo/audio digital:

Pistas helicoidales

Código de tiempo:

Pistas helicoidales (área de código secundario)

Velocidad de cinta

Modo SP: 18,831 mm/sec.

Modo LP: 12,568 mm/sec.

Tiempo de grabación (cuando se utiliza AY-DVM63)

Modo SP: 60 minutos

Modo LP: 90 minutos

Cintas utilizadas

Cintas de metal de 6,35 mm de anchura

Tiempo de FF/REW140 sec. aproximadamente (cuando se utiliza
AY-DVM63)**[ENTRADA/SALIDA DE VÍDEO]****Salida componente analógica**Monitores de formato 720P, 1080i y 576i
soportadosY: 1,0 V [p-p], 75 Ω Pb/Pr: 0,7 V [p-p], 75 Ω **Entrada/salida compuesta analógica (cambio automático de entrada/salida)**1 conector de clavijas, 1,0 V [p-p], 75 Ω **S-VIDEO IN/OUT (cambio automático de entrada/salida)**

1 de 4 clavijas, señal separada Y/C

Y: 1,0 V [p-p], 75 Ω , C: 0,3 V [p-p], 75 Ω

Especificaciones (continuación)

[ENTRADA/SALIDA DE AUDIO]

Entrada XLR

XLR (3 clavijas) x 2 (INPUT 1, INPUT 2),
LINE/MIC seleccionable, alta impedancia
LINE: 0 dBu
MIC: -50 dBu/-60 dBu (seleccionable en menú)

LINE IN/OUT (entrada/salida conmutada automáticamente)

Conector de clavijas x 2 (CH1, CH2)
Entrada: 316 mV, alta impedancia
Salida: 316 mV, 600 Ω

Micrófono interno

Micrófono estéreo

Toma de auriculares

Miniconector estéreo de 3,5 mm x 1

Altavoz interno

Diámetro de 28 mm x 1

[OTRAS ENTRADAS/SALIDAS]

Interfaz digital

4 clavijas, entrada/salida digital, cumple con la norma IEEE 1394

USB

Conector tipo mini B (cumple con USB Ver. 2.0)

CAM REMOTE

Miniconector (3,5 mm de diámetro)
(FOCUS, IRIS)
Superminiconector (2,5 mm de diámetro)
(ZOOM S/S)

DC INPUT

2P x 1, CC 7,9 V

[Monitor]

Monitor LCD

Monitor en color LCD de 3,5 pulg. y 210.000 píxeles

Visor

Visor en color LCD de 0,44 pulg. y 235.000 píxeles

[ADAPTADOR DE CA]

Alimentación:

100-240 V CA, 50/60 Hz 24 W

Potencia de salida:

7,9 V CC, 1,9 A (Cámara de vídeo)
8,4 V CC, 1,2 A (Carga)

indica información de seguridad.

Peso

160 g

Dimensiones (An. x Al. x Prof.)

70,0 mm x 44,5 mm x 116,0 mm

[ACCESORIOS OPCIONALES]

Micrófono XLR

AG-MC200G

Batería

CGA-D54 (5.400 mAh: equivalente a la batería de repuesto)

Cinta limpiadora

AY-DVMCL

Corriente de entrada, medida conforme al estándar europeo EN55103-1: 6,4 A

El peso y las dimensiones son aproximados.
Las especificaciones están sujetas a cambios sin previo aviso.

Información de software para este producto

1. Aviso al cliente: Este producto incluye software bajo licencia de GNU General Public License (GPL) y GNU Lesser General Public License (LGPL); los clientes tienen derecho a descargar, modificar y redistribuir el código fuente de este software.
Las descripciones de GPL y LGPL se encuentran en el CD de instalación incluido con este camascopio. Consulte la carpeta llamada \LDOC. (La descripción se encuentra en el original, escrito en inglés.) Para descargar el código fuente relevante, visite <https://www.pavc.panasonic.co.jp/pro-av/>. Tenga en cuenta que no responderemos a ninguna cuestión que le pueda surgir acerca del contenido relativo al código fuente que haya obtenido del sitio Web anterior.
2. Este producto incluye software con licencia de MIT License. Las descripciones de MIT se encuentran en el CD de instalación incluido con este camascopio. Consulte la carpeta llamada \LDOC. (La descripción se encuentra en el original, escrito en inglés.)

- LEICA es una marca registrada de Leica Microsystems IRGmbH.
- DICOMAR es una marca registrada de Leica Camera AG.
- El logotipo SD es una marca comercial.

Otros nombres de empresas y productos son marcas registradas de sus respectivos propietarios.



Para extraer la batería

Batería de alimentación (Para más detalles, consulte la página 14.)

Pulse el botón de extracción de la batería.

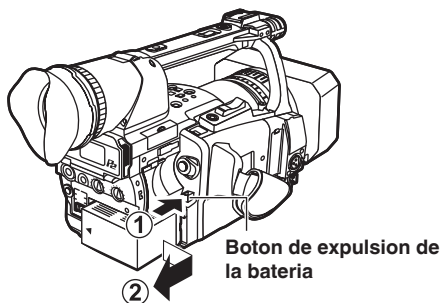

Batería del mando a distancia

- ① Mientras pulsa la pieza de cierre **A**, extraiga el soporte de la batería.

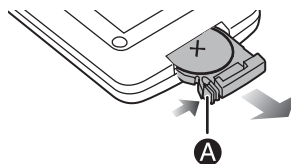

- ② Extraiga la batería de botón desde el soporte de la batería.

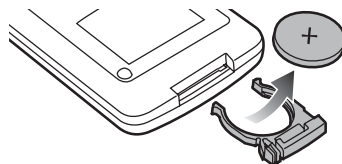

Información para Usuarios sobre la Recolección y Eliminación de aparatos viejos y baterías usadas



Estos símbolos en los productos, embalajes y/o documentos adjuntos, significan que los aparatos eléctricos y electrónicos y las baterías no deberían ser mezclados con los desechos domésticos. Para el tratamiento apropiado, la recuperación y el reciclado de aparatos viejos y baterías usadas, por favor, observe las normas de recolección aplicables, de acuerdo a su legislación nacional y a las Directivas 2002/96/CE y 2006/66/CE.



Al desechar estos aparatos y baterías correctamente, Usted estará ayudando a preservar recursos valiosos y a prevenir cualquier potencial efecto negativo sobre la salud de la humanidad y el medio ambiente que, de lo contrario, podría surgir de un manejo inapropiado de los residuos.



Para mayor información sobre la recolección y el reciclado de aparatos y baterías viejos, por favor, contacte a su comunidad local, su servicio de eliminación de residuos o al comercio donde adquirió estos aparatos.

Podrán aplicarse penas por la eliminación incorrecta de estos residuos, de acuerdo a la legislación nacional.

Para usuarios empresariales en la Unión Europea

Si usted desea descartar aparatos eléctricos y electrónicos, por favor contacte a su distribuidor o proveedor a fin de obtener mayor información.



Cd

[Información sobre la Eliminación en otros Países fuera de la Unión Europea]

Estos símbolos sólo son válidos dentro de la Unión Europea. Si desea desechar estos objetos, por favor contacte con sus autoridades locales o distribuidor y consulte por el método correcto de eliminación.

Nota sobre el símbolo de la batería (abajo, dos ejemplos de símbolos):

Este símbolo puede ser usado en combinación con un símbolo químico. En este caso, el mismo cumple con los requerimientos establecidos por la Directiva para los químicos involucrados.

Professional & Broadcast IT Systems Business Unit Europe
Panasonic AVC Systems Europe a Division of Panasonic Marketing Europe GmbH
Hagenauer Str. 43, 65203 Wiesbaden-Biebrich Deutschland Tel: +49-611-235-481

Panasonic Systems Asia Pacific (Broadcast Regional Operation Center)
2 Jalan Kilang Barat, Panasonic Building, Singapore 159346 Tel: +65-6270-0110